

KOMPTEL



KLÍMA KIEGÉSZÍTŐK ACCESSORIES FOR AIR CONDITIONING UNITS

KATALÓGUS / CATALOGUE

A klímakészülékek kiegészítőinek teljes termékcsalája.

A complete range of accessories for air conditioning units in residential use.

Jelmagyarázat - Legend



DARAB / KARTON
STANDARD CARTON QUANTITY



MÉTER / DARAB
METRE PER PACKAGE



MENNYISÉG / RAKLAP
QUANTITY PER PALLET



ÚJ TERMÉK A KATALÓGUSBAN
NEW PRODUCTS INCLUDED IN THE CATALOGUE



SZÍNVÁLASZTÉK
COLOUR OPTIONS



VÉDŐRÁCS HÁLÓVAL
GRILLE WITH MESH



VÉDŐRÁCS HÁLÓ NÉLKÜL
GRILLE WITHOUT MESH



LÉGÁTERESZTŐSÉG CM² -ben
AIR FLOW IN CM²



UNIVERZÁLIS MÉRET
UNIVERSAL SPRINGS TO FIT Ø RANGING FROM - TO

| | |
|--|----|
| Klíma Plusz klímacsatorna <i>Clima Plus Trunking</i> | 4 |
| Euro Plusz klímacsatorna <i>Euro Plus Trunking</i> | 5 |
| Klímacsatorna kiegészítők <i>Trunking connectors and accessories</i> | 6 |
| Klímacsatorna kondenzvíz csőhöz <i>Trunk for condensate drain pipes</i> | 10 |
| Kábelcsatorna <i>Trunking for electrical cables</i> | 12 |
| “Viktor” klímacsatorna vágó <i>Victor Cutter</i> | 13 |
| Szerelődobozok Kombi Plusz és Mini-Kombi Plusz <i>Recessed housings for air-conditioning units Combi Plus and Mini Combi Plus</i> | 14 |
| Szerelődoboz FIX BOX <i>Recessed housings for air-conditioning units Fix Box</i> | 16 |
| Szerelődoboz klímavezetékekhez <i>Recessed housings</i> | 17 |
| Kondenzvíz szifon - víz nélkül is működik <i>Inspectable trap - works without water</i> | 18 |
| Merev kondenzvíz csövek és kiegészítők <i>Rigid condensate drain hose and accessories</i> | 20 |
| Flexibilis kondenzvíz csövek és kiegészítők <i>Condensate drain hose and accessories</i> | 22 |
| Spirális kondenzvíz csövek és kiegészítők <i>Condensate drain hose and accessories</i> | 23 |
| Klímatartók lapos háztetőre <i>Blocks for condensing units</i> | 24 |
| Műanyag klímatartók <i>Polyamide brackets</i> | 26 |
| Klímatartók oldalfalra <i>Wall brackets for condensing units</i> | 28 |
| Klímatartók ferde háztetőre és védőfedél <i>Roof bracket and cover</i> | 33 |
| Rezgéscsillapítók <i>Vibration dampers</i> | 34 |
| Kültéri klíma egység kiegészítők <i>Accessories for condensing units</i> | 35 |
| Kondenzvíz szivattyúk <i>Pumps</i> | 36 |
| Kondenzvíz szivattyú kiegészítők <i>Pump accessories</i> | 40 |
| Réz kiegészítők <i>Brass fittings</i> | 41 |
| Tisztítószerek és hűtőgáz palackok <i>Cleaning products and refrigerating gas cylinders</i> | 44 |
| Szigetelt rézcsövek <i>Copper pipes</i> | 45 |
| Szerszámok és kiegészítők klímaszerezéshez <i>Tools and accessories</i> | 47 |

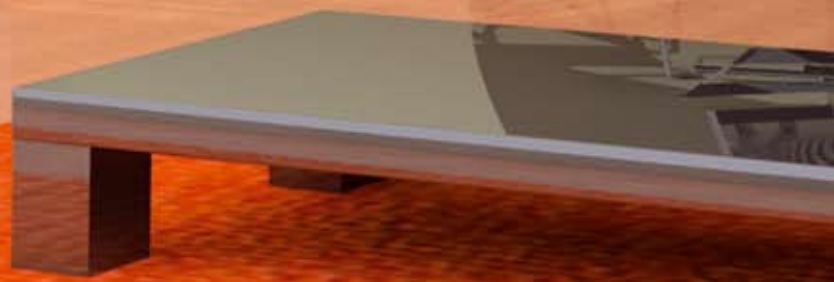
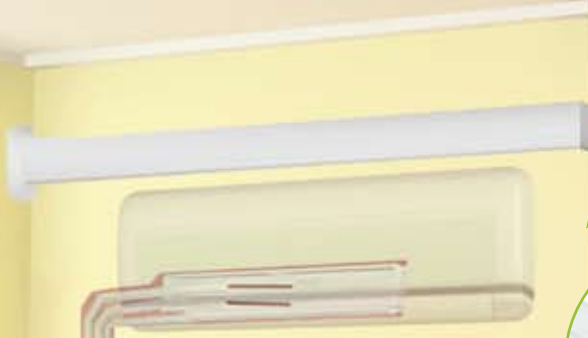
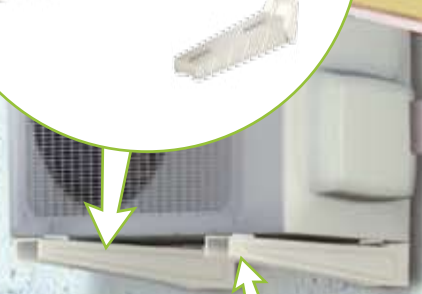





„Klíma Plusz” és „Euro Plusz” klímacsatornák technikai jellemzői

A „Clima Plus” klímacsatorna két változata ideális választás az esztétikus szereléshez.

A klímacsatorna mindkét változata öt különböző méretben kapható: 65x50mm, 70x55mm, 80x60mm, 90x65mm, 125x75mm, alkalmazásuk számos előnnyel jár:

- Tökéletes megoldást nyújt a csövek helytakarékos elhelyezésére és eltakarására.
- Ideális a kondenzvíz csövek elhelyezésére.
- A „quick-and-easy” rendszernek köszönhetően a csatornafedél bármikor könnyen felhelyezhető vagy levehető.

Anyaga: merev, tűzálló, ütészálló, UV-sugárzásnak ellenálló.
Alacsony és magas hőmérsékleten is ellenálló: - 20°C és + 60°C között.
Szín: RAL 9010

| Technikai adatok | Mértékegység | Érték | Szabványok |
|------------------------|-------------------|-------|------------|
| Specifikus tömeg | g/cm ³ | 1,56 | ISO 1183 |
| Lágyulási pont (5 kg) | °C | 83,5 | ISO 306 |
| Keménység | Shore D | 81,5 | ISO 868 |
| Szakító szilárdság | N/mm ² | 36 | ISO 527 |
| Húzó szilárdság | N/mm ² | 37 | ISO 527 |
| Nyúlási szilárdság | % | 120 | ISO 527 |
| Rugalmasság | N/mm ² | 3500 | ISO 178 |
| Ütés szilárdság (23°C) | J/m | 55 | ISO 180 |
| Gyúlékonyság | Osztály | V-0 | UL 94 |



Hogyan szereljük a Klíma Plusz klímacsatornát:

- Rögzítsük a csatorna alsó részét a falra a megfelelő lyukakba helyezett csavarokkal.
- Helyezzük el a csöveket, kábeleket majd a belső rögzítő elemet.
- Helyezzük fel a csatorna fedelét a megfelelő horonyba pattintva.

How to install the Clima Plus trunking:

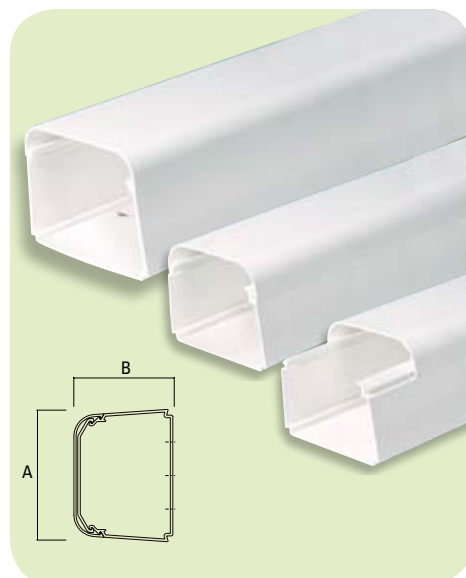
- fix the lower part to the wall by inserting plugs into the relevant holes.
- house pipes, cables and the QUICK-FIT component to hold them.
- place the upper part into position by inserting it in the relevant slots.



| Kód | Méret AxB |  |  |
|-------------|-----------|---|---|
| 9801-001-08 | 65x50 | 24 m | 1008 m |
| 9804-001-08 | 70x55 | 24 m | 840 m |
| 9805-001-08 | 80x60 | 16 m | 672 m |
| 9802-001-08 | 90x65 | 16 m | 560 m |
| 9803-001-08 | 125x75 | 8 m | 336 m |

2 méteres kiszerezésben / delivered in 2 meters length

Újdonságok - News

MINDEN CLIMA PLUS MÉRET
BARNÁ VÁLTOZATBAN IS KAPHATÓ

Referencia szám: 9801-001-60

ALL CLIMA PLUS SIZES ARE ALSO
AVAILABLE IN **BROWN**

Reference no: 9801-001-60



MINDEN CLIMA PLUS MÉRET
VÉDŐFÓLIÁVAL IS KAPHATÓ

Referencia szám: 9801-002-08

ALL CLIMA PLUS SIZES ARE ALSO
AVAILABLE WITH **PROTECTIVE FILM**

Reference no: 9801-002-08



Kérésre elküldjük az árlistát / Price list upon request
A csomagolási egység nem változtatható / Packing quantities unchanged

“Clima Plus” and “Euro Plus” trunking: technical features

The main item in the “Clima Plus” range of products is an aesthetically compact trunking, available in two different versions, an ideal complement for every installation.

The following five sizes, available for both versions, 65x50mm, 70x55mm, 80x60mm, 90x65mm, 125x75mm, were accurately calculated to offer the following, undeniable advantages:

- a total, yet extremely compact pipe covering
- a perfect housing for condensate drain pipes while taking up very little room
- a “quick-and-easy” fitting system, because its compactness does not reduce in the least its perfect fitting capacity

Material: rigid, fireproof, shock-proof PVC, stabilized against UV rays
Resistance to low and high temperatures: -20° / +60°C
Colour: RAL 9010

| Technical information | Unit of measure | Value | Testing method |
|-----------------------|-------------------|-------|----------------|
| Specific Weight | g/cm ³ | 1,56 | ISO 1183 |
| Vicat Point (5 kg) | °C | 83,5 | ISO 306 |
| Hardness | Shore D | 81,5 | ISO 868 |
| Tensile strength | N/mm ² | 36 | ISO 527 |
| Yield Point | N/mm ² | 37 | ISO 527 |
| Elongation at Break | % | 120 | ISO 527 |
| Flexural Modulus | N/mm ² | 3500 | ISO 178 |
| Impact Strength | J/m | 55 | ISO 180 |
| Inflammability | Classe | V-0 | UL 94 |

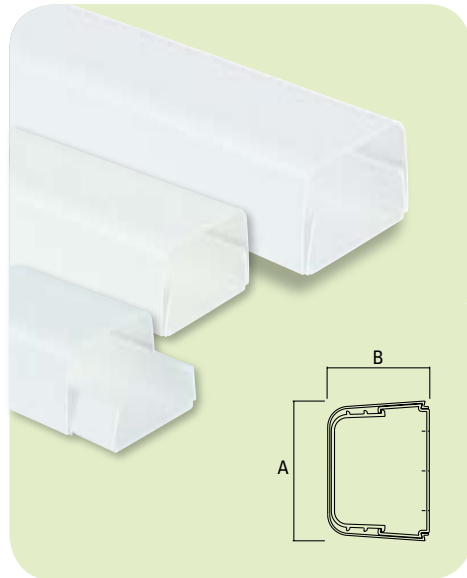



Hogyan szereljük a €uro Plusz klímacsatornát:

- Rögzítsük a csatorna alsó részét a falra a megfelelő lyukakba helyezett csavarokkal.
- Helyezzük el a csöveket, kábeleket majd a belső rögzítőelemet.
- Helyezzük fel a csatorna fedelét.

How to install the €uro Plus trunking

- fix the lower part to the wall by inserting plugs into the relevant holes.
- house pipes, cables and the QUICK-FIT component to hold them.
- place the upper part into position.

| Kód | Méret AxB |  |  |
|-------------|-----------|---|---|
| 9811-001-08 | 65x50 | 24 m | 672 m |
| 9814-001-08 | 70x55 | 24 m | 720 m |
| 9815-001-08 | 80x60 | 16 m | 448 m |
| 9812-001-08 | 90x65 | 16 m | 480 m |
| 9813-001-08 | 125x75 | 8 m | 240 m |

2 méteres kiszerezésben / delivered in 2 meters length

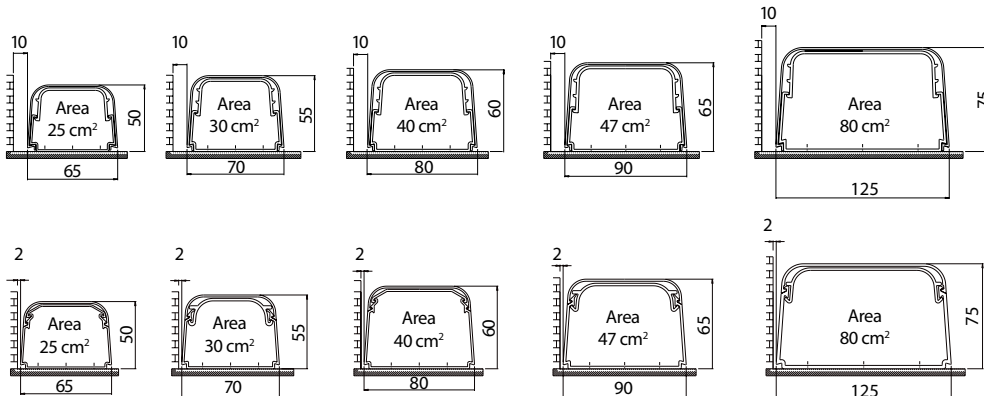



“Klíma Plusz” belső rögzítő

A QUICK-FIT rendszer biztosítja a csövek és a kábelek rögzítését. Állítható magasság.

“Clima Plus” tightening clamp

The QUICK-FIT system holds pipes and cables in position. Adjustable fixing height.

|  Kód | Méret AxB |  |
|---|-----------|---|
| 9801-101-00 | 65x50 | 25 db |
| 9804-101-00 | 70x55 | 25 db |
| 9805-101-00 | 80x60 | 25 db |
| 9802-101-00 | 90x65 | 25 db |
| 9803-101-00 | 125x75 | 25 db |

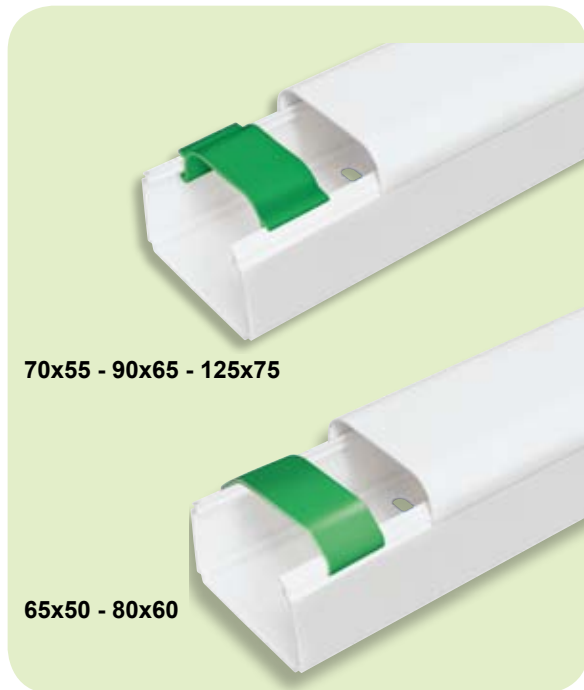

“Euro Plusz” belső rögzítő

A QUICK-FIT rendszer biztosítja a csövek és kábelek rögzítését. Állítható magasság.

“Euro Plus” tightening clamp

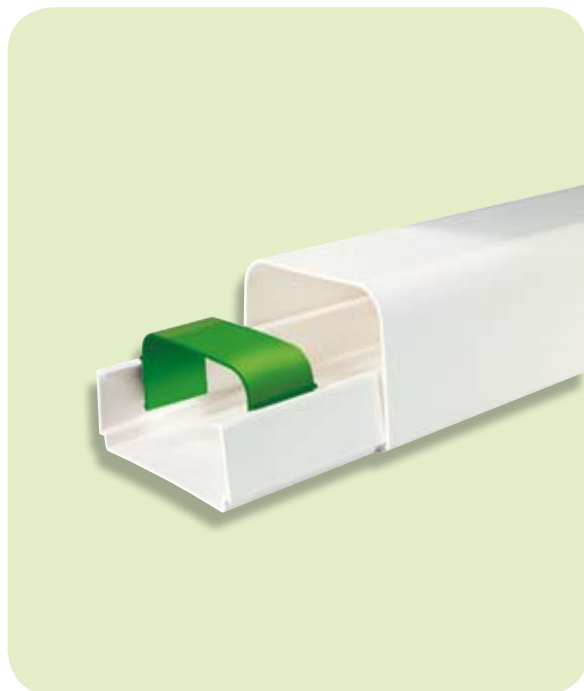

The QUICK-FIT system holds pipes and cables in position. Adjustable fixing height.

|  Kód | Méret AxB |  |
|---|-----------|---|
| 9811-101-00 | 65x50 | 25 db |
| 9814-101-00 | 70x55 | 25 db |
| 9815-101-00 | 80x60 | 25 db |
| 9812-101-00 | 90x65 | 25 db |



Csatornafedél csatlakozó
Összeköt két csatornaelemet

Upper connector
Connecting two ducts.

|  Kód | Méret AxB |  |
|---|-----------|---|
| 9801-102-08 | 65x50 | 25 db |
| 9804-102-08 | 70x55 | 25 db |
| 9805-102-08 | 80x60 | 25 db |
| 9802-102-08 | 90x65 | 25 db |
| 9803-102-08 | 125x75 | 25 db |



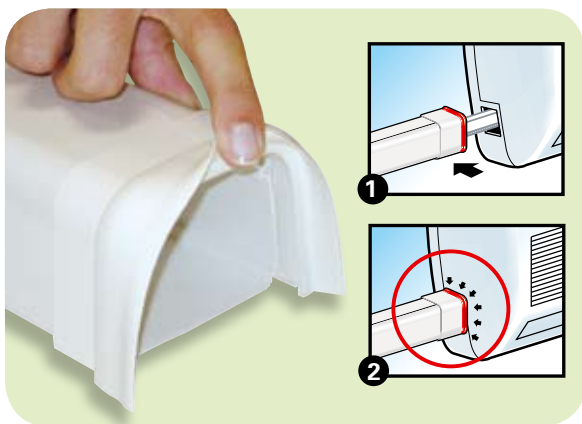

Flexibilis csatornacsatlakozó
PVC csatlakozó az egyenletlenségek elrejtésére, az esztétikus csatlakozáshoz.

Upper connector with seal
Delivered with a soft PVC seal to cover any installation imperfection in the trunking junction to the split wall.

| Kód | Méret AxB |  |
|-------------|-----------|---|
| 9801-103-08 | 65x50 | 20 db |
| 9804-103-08 | 70x55 | 20 db |
| 9805-103-08 | 80x60 | 20 db |
| 9802-103-08 | 90x65 | 20 db |



Fali végzáró
Lefedi a falon keletkezett nagyobb nyílásokat

Wall duct
Covering wall holes.

| Kód | Méret AxB |  |
|-------------|-----------|---|
| 9801-111-08 | 65x50 | 10 db |
| 9804-111-08 | 70x55 | 10 db |
| 9805-111-08 | 80x60 | 10 db |
| 9802-111-08 | 90x65 | 10 db |
| 9803-111-08 | 125x75 | 10 db |

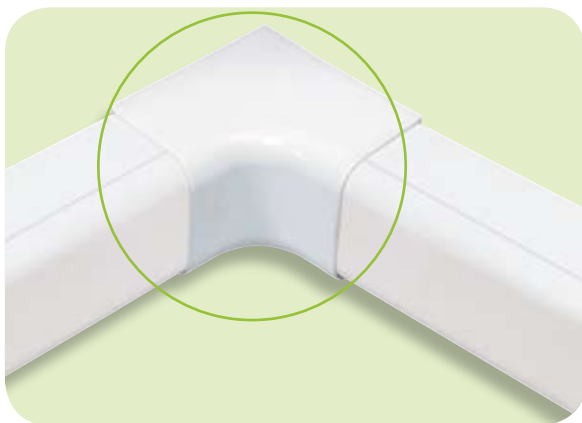

Belső könyök
Két csatornaelemet köt össze derékszögben, amikor az egyik vízszintes, a másik függőleges helyzetben van.

Internal elbow
Connecting two ducts at right angle, when one is positioned horizontally, the other one vertically.

| Kód | Méret AxB |  |
|-------------|-----------|---|
| 9801-112-08 | 65x50 | 10 db |
| 9804-112-08 | 70x55 | 10 db |
| 9805-112-08 | 80x60 | 10 db |
| 9802-112-08 | 90x65 | 10 db |
| 9803-112-08 | 125x75 | 10 db |



Külső könyök
Két csatornaelemet köt össze derékszögben, amikor az egyik vízszintes, a másik függőleges helyzetben van.

External elbow
Connecting two ducts at right angle, when one is positioned horizontally, the other one vertically.



| Kód | Méret AxB |  |
|-------------|-----------|---|
| 9801-113-08 | 65x50 | 10 db |
| 9804-113-08 | 70x55 | 10 db |
| 9805-113-08 | 80x60 | 10 db |
| 9802-113-08 | 90 x65 | 10 db |
| 9803-113-08 | 125x75 | 10 db |

Végelzáró elem

Elfeddi a réseket a csatorna falba történő beillesztésénél.

End cover

Covering the duct in the wall insertion.

|  Kód | Méret AxB |  |
|---|-----------|---|
| 9801-114-08 | 65x50 | 10 db |
| 9804-114-08 | 70x55 | 10 db |
| 9805-114-08 | 80x60 | 10 db |
| 9802-114-08 | 90x65 | 10 db |
| 9803-114-08 | 125x75 | 10 db |





Lapos sarokidom

Két csatornaelemet köt össze derékszögben, amikor az egyik vízszintes, a másik függőleges helyzetben van.

Flat bend

Connecting two ducts at right angle, when one is positioned horizontally, the other one vertically

|  Kód | Méret AxB |  |
|---|-----------|---|
| 9801-115-08 | 65x50 | 10 db |
| 9804-115-08 | 70x55 | 10 db |
| 9805-115-08 | 80x60 | 10 db |
| 9802-115-08 | 90x65 | 10 db |
| 9803-115-08 | 125x75 | 10 db |





Falba csatlakozó elem

Lefedi a réseket és a csatorna végét.

Wall bend

Covering the wall hole and the end part of the trunking.

|  Kód | Méret AxB |  |
|---|-----------|---|
| 9801-116-08 | 65x50 | 10 db |
| 9804-116-08 | 70x55 | 10 db |
| 9805-116-08 | 80x60 | 10 db |
| 9802-116-08 | 90x65 | 10 db |
| 9803-116-08 | 125x75 | 10 db |





Állítható könyök

Állítható 45°-tól 135°-ig. A 70-es és 65-ös csatornaméret a megfelelő szűkítő csatlakozóval használható.

Adjustable bend

This adjustable bend can be set at an angle ranging from 45° to 135°. Sizes 70 and 65 are also possible by using the relevant joint reducers.

|  Kód | Méret AxB |  |
|---|-----------|---|
| 9805-117-08 | 80x60 | 6 db |
| 9802-117-08 | 90x65 | 6 db |

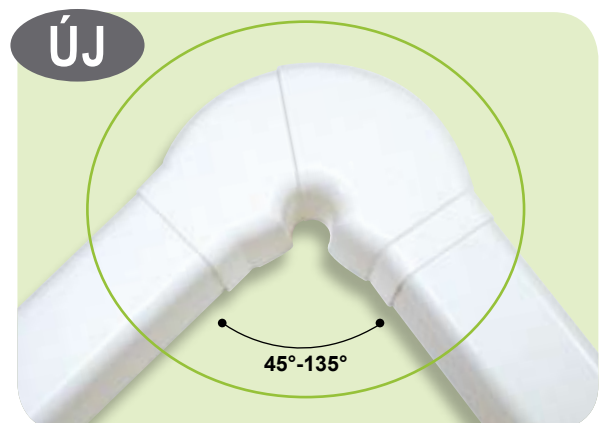

ÚJ

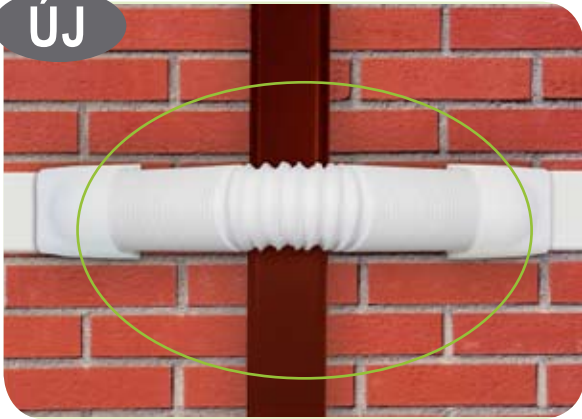

Flexibilis csatlakozó

A flexibilitásának köszönhetően könnyen áthidalhatók vele a csatorna síkjában lévő "akadályok". Hosszúsága min. 200mm – max.700mm. A 70-es és 65-ös csatornaméret a megfelelő szűkítő csatlakozóval használható.

Flexible sleeve

Thanks to its flexibility, fitting trunking to the wall now becomes much easier when hindrances such as, for instance, eaves or beams are in the way. Length min 200 mm/max 700 mm. Sizes 70 and 65 are also possible by using the relevant joint reducers

| Kód | Méret AxB |  |
|-------------|-----------|---|
| 9805-118-08 | 80x60 | 6 db |
| 9802-118-08 | 90x65 | 6 db |



„T” csatlakozó

Lehetővé teszi a csatorna "elágazását". Szűkítő csatlakozóval együtt is használható.

"T" joint

Together with a joint reduction, this joint makes it possible for pipes and cables to branch in multiple installations.

| Kód | Méret AxB |  |
|-------------|-----------|--|
| 9805-200-08 | 80x60 | 8 db |
| 9802-200-08 | 90x65 | 8 db |
| 9803-200-08 | 125x75 | 8 db |

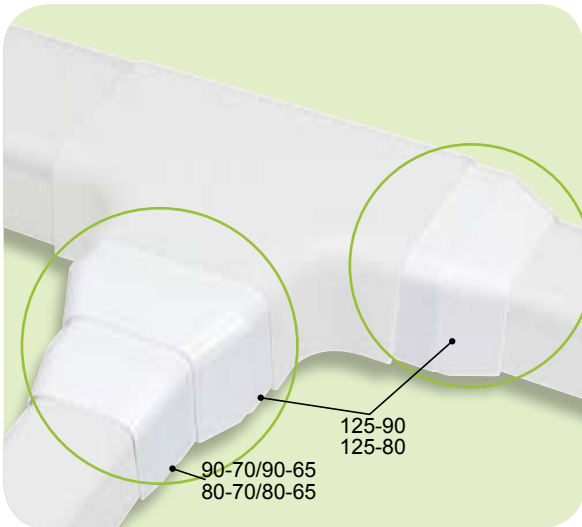

Szűkítő csatlakozó

Biztosítja a különböző méretű klímacsatornák összekötését.

Joint reduction

Connecting ducts of different sizes.

| Kód | Méret |  |
|-------------|----------|---|
| 9801-202-08 | 80 - 65 | 10 db |
| 9804-202-08 | 80 - 70 | 10 db |
| 9802-201-08 | 90 - 65 | 10 db |
| 9804-201-08 | 90 - 70 | 10 db |
| 9805-201-08 | 125 - 80 | 10 db |
| 9803-201-08 | 125 - 90 | 10 db |

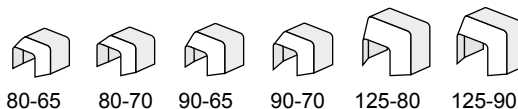

Újdonságok - News

A KÖVETKEZŐ KLÍMACSATRONA KIEGÉSZÍTŐK RENDELHETŐK BARNÁ SZÍNBEN IS.

THE FOLLOWING CONNECTORS AND ACCESSORIES ARE ALSO AVAILABLE IN **BROWN**

Kód / Reference no

9801-111-60

9801-112-60

9801-113-60

9801-114-60

9801-115-60



Kérésre árlistát küldünk / Price list upon request

A csomagolási egységek nem változtathatók / Packing quantities unchanged

Klímacsatorna 25x25 és 35x30 méretben

A kondenzvíz csövek és kábelek elhelyezésére.

*Trunking 25x25 and 35x30
To house the electric cable and
the condensate drain pipe.*

| Kód | Méret AxB |  |  |
|-------------|-----------|---|---|
| 9809-001-08 | 25x25 | 64 m | - |
| 9810-001-08 | 35x30 | 64 m | 2688 m |

2 méteres kiszerezés / delivered in 2 meters length

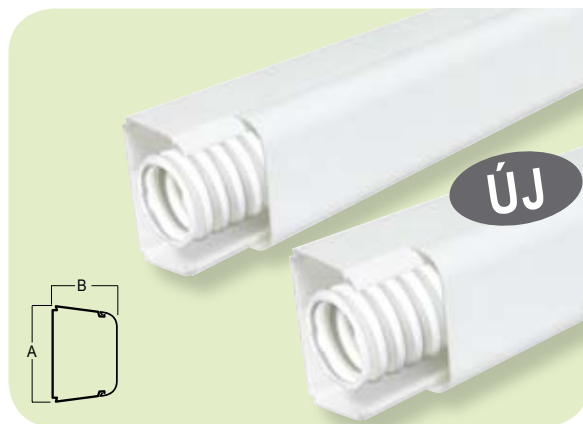

Csatornafedél csatlakozó
Összeköt két csatornaelemet.

*Upper connector
Connecting two ducts.*

| Kód | Méret AxB |  |
|-------------|-----------|--|
| 9809-102-08 | 25x25 | 25 db |
| 9810-102-08 | 35x30 | 25 db |



Belső könyök
Két csatornaelemet köt össze derékszögben, amikor az egyik vízszintes, a másik függőleges helyzetben van.

*Internal elbow
Connecting two ducts at right angle, when one is positioned horizontally, the other one vertically.*

| kód | Méret AxB |  |
|-------------|-----------|---|
| 9809-112-08 | 25x25 | 20 db |
| 9810-112-08 | 35x30 | 20 db |

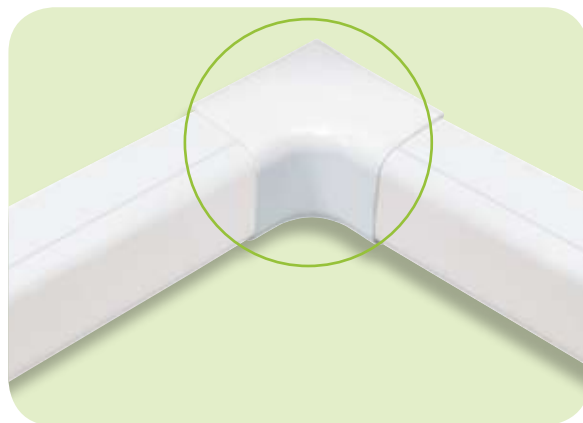

Külső könyök
Két csatornaelemet köt össze derékszögben, amikor az egyik vízszintes, a másik függőleges helyzetben van.

*External elbow
Connecting two ducts at right angle, when one is positioned horizontally, the other one vertically.*



| Kód | Méret AxB |  |
|-------------|-----------|---|
| 9809-113-08 | 25x25 | 20 db |
| 9810-113-08 | 35x30 | 20 db |





Végelzáró
Lefedi a réseket a falba történő beillesztésnél.

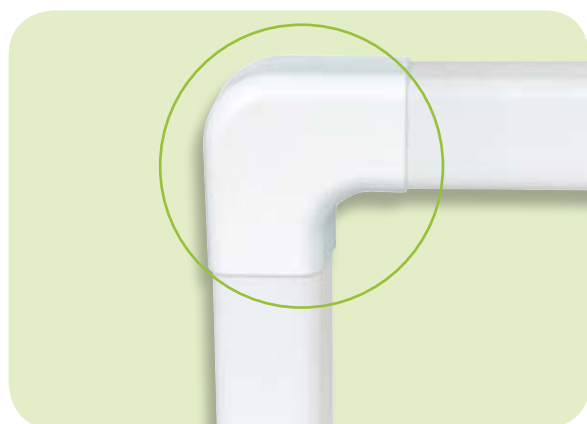

End cover
Covering the duct in the wall insertion.

|  Kód | Méret AxB |  |
|---|-----------|---|
| 9809-114-08 | 25x25 | 20 db |
| 9810-114-08 | 35x30 | 20 db |



Lapos sarokidom
Két csatornaelemet köt össze derékszögben, amikor az egyik vízszintes, a másik függőleges helyzetben van.



Flat bend
Connecting two ducts at right angle, when one is positioned horizontally, the other one vertically.

|  Kód | Méret AxB |  |
|--|-----------|--|
| 9809-115-08 | 25X25 | 20 db |
| 9810-115-08 | 35x30 | 20 db |



35 x 30mm leágazó elem
Lehetővé teszi a csatorna "elágazását"

35x30 Connector
Duct-drain hose duct connector.

|  Kód | Méret AxB |  |
|---|-----------|---|
| 9810-210-08 | 35x30 | 20 db |

Klíma Plusz kábelcsatorna:

ideális az elektromos vezetékek számára

Kapható méretek: 10x10mm, 17x17mm és 20x10mm. Egy egységből áll. Önzáródó rendszerének és rugalmasságának köszönhetően használata könnyű és hatékony.

Clima Plus Trunkings:

a perfect housing for electrical cables

Available in 10x10mm, 17x17mm e 20x10mm sizes and consisting of a single, self-blocking unit, they provide a perfect housing and a compact covering. These useful and compact ducts combine effectiveness and easiness of use thanks to their self-blocking system and their flexibility.

| Kód | Méret AxB |  |
|-------------|-----------|---|
| 9822-001-08 | 10x10 | 100 m |
| 9821-001-08 | 17x17 | 100 m |
| 9820-001-08 | 20x10 | 60 m |

2 méteres kiszerezés / delivered in 2 metre length

Technikai adatok

Anyaga:

Merev, tűzálló, ütészálló és ellenáll az UV-sugárzásnak.

Ellenálló alacsony és magas hőmérsékleten: - 20°C / + 60°C
Szín: Tiszta fehér RAL 9010

Technical data

Material:

rigid, fireproof, shockproof PVC, stabilized against UV rays.

Colour: Pure white RAL 9010
Resistance to high and low temperatures: -20° / +60° C

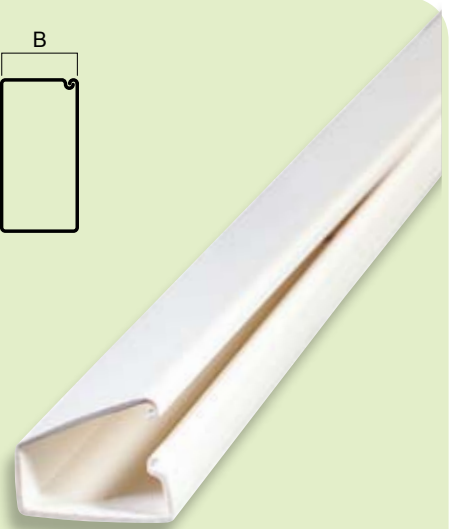
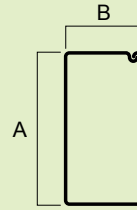

Szűkítő elem
Joint reduction

Belső rögzítő
Tightening clamp

Fali végzáró
Wall bend

“T” csatlakozó
“T” joint

Csatorna
Trunking

Lapos sarokidom
Flat bend

Falba csatlakozó elem
End cover

| Kód | Méret |
|--------|---------|
| EXPO10 | 770x500 |

Victor cutter

“Victor” klímacsatorna vágó – egy professzionális szerszám
Egy új, speciálisan erre a célra kifejlesztett, formatervezett eszköz, amellyel egyszerűbbé és gyorsabbá válik a klímacsatornák szerelése. A Viktor klímacsatorna vágóval garantált a csatornák alsó részének és fedelének tökéletes vágása: Nincs több egyenetlen él, nincs több por és szemét a munkavégzés közben! A cserélhető pengék hosszú élettartamot biztosítanak.

A new, specially developed tool - with an innovative design – which makes any air conditioning installation faster and easier. Victor guarantees for a perfect cut of both the duct lid as well as the base: no more imperfections, no more static dust! Spare blades available for life-long use.

| | |
|----------|---|
| Kód |  |
| 9899-990 | 6 db |

Bliszteres csomagolás / Blister packed

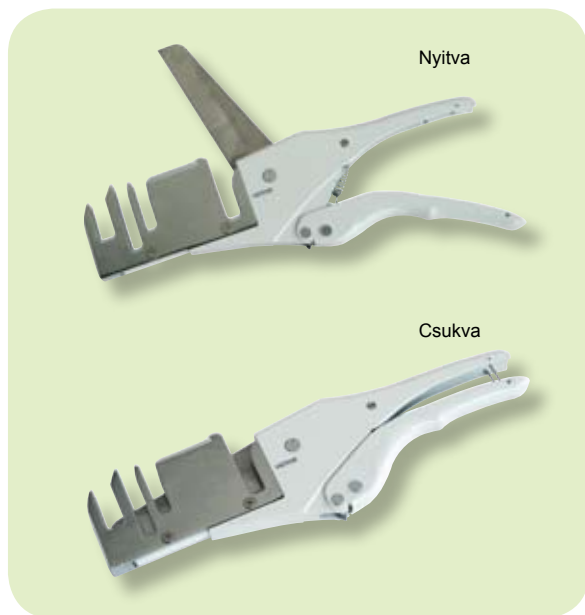
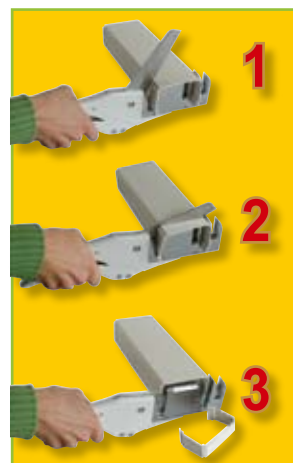

Alkalmazható az alábbi klímacsatorna méretekhez
Compatible trunking sizes

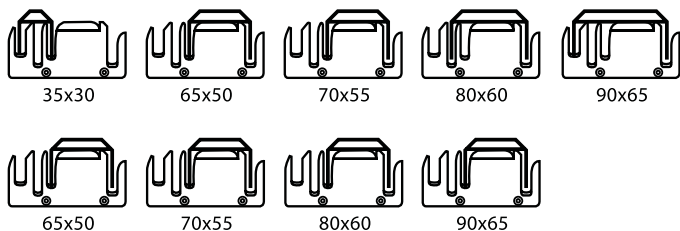

“Victor” penge – bliszteres csomagolásban
“Victor” cutter blade – blister-packed



| | |
|----------|---|
| Kód |  |
| 9899-991 | 6 db |



“Victor” tartótáska
“Victor” cutter folder

| | |
|----------|---|
| Kód |  |
| 9899-992 | 6 db |



“Victor” klímacsatorna vágó / Victor cutter

“Victor” klímacsatorna vágó / Victor cutter

Kombi Plusz – Mini-Kombi Plusz szerelődoboz

Ezt a terméket olyan új építésű házakban való alkalmazásra tervezték, ahol a klímakészülék telepítését is előre betervezték.

Előnyök:

A hagyományos klímazereléssel ellentétben nem igényli a klímacsatorna alkalmazását, ezért:

- rövidebb a szerelési idő,
- kevesebb a kiépítés költsége,
- nem csökken a ház esztétikai értéke

Moduláris és megfordítható süllyesztett kerettel

A süllyesztett ház fő része a megfordítható keret, amelynek a lejtős aljzata biztosítja a víz elvezetését. A kerethez rögzített kivezető cső Ø16 – 18mm-es kondenzvíz csövekhez csatlakoztatható. A hátlapot csak a beszereléskor rögzítjük a kerethez, ezért szükség szerint választható a jobbra vagy balra történő kivezetés. A rézcsövek számára hat bevezető nyílás adott: kettő az oldalán, négy a hátlapon. A két alaptartozékként szállított kartonlap megvédi a doboz bevezető nyílásait a vakolatrészecekké okozta eltömődésektől.

A "Kombi Plusz" és a "Mini-Kombi Plusz" két különböző méretben és három különböző kivitelben kapható (vízszintes, függőleges, rögzítő lemezes)

Combi Plus – Mini-Combi Plus

This product was conceived and produced for application in all new houses and apartments where the installation of an air-conditioning split unit is foreseen since their very planning.

Advantages:

Compared to standard installations, no trunking is needed, which means:

- shorter installation time;
- lower installation costs;
- the aesthetic value of the house or apartment will not be impaired.

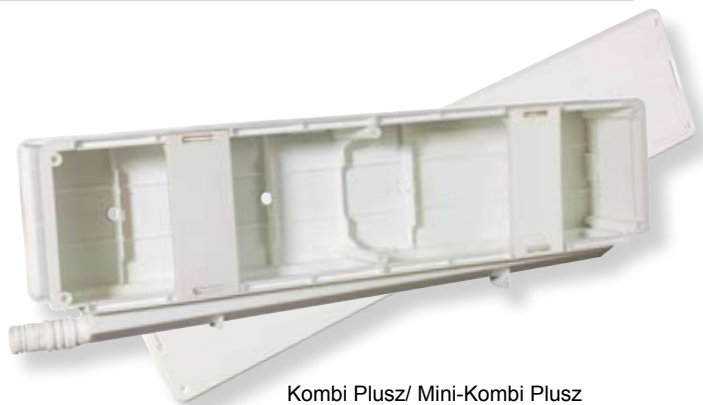

Kombi Plusz/ Mini-Kombi Plusz

Modular and reversible recessed housing frames

The main part of this recessed housing is a reversible frame whose sloping base makes it easier for water to be drained away and guarantees for no risk of stagnant water. The frame is provided with a drain outlet which is suitable for Ø 16 – 18 mm as well as Ø 18 – 20 mm hoses. The base is fixed to the housing frame during assembly, which means that the outlet can be positioned either to the right or to the left, according to need. There are six inlets for entry of the refrigerating copper pipes: two at the sides and four at the side opposite to the base. Two standard delivered cardboard templates protect the base and the housing from plaster particles which might obstruct the outlet.

"Combi Plus" and "Mini-Combi Plus" are available in two different sizes and three different versions (horizontal, vertical and with fixing plates) to suit any application.



Vízszintes csatlakozással

A Mini-Kombi Plusz tartozékai a fedélrögzítő csavarok és tömítések. A Kombi Plusz fedele enyhe nyomással rögzíthető a kerethez. Tartozékai a tömítések.

Horizontal outlet

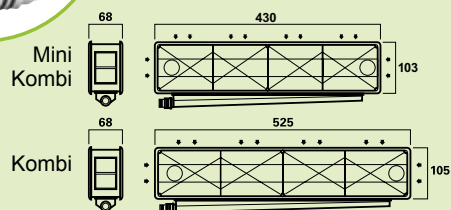
Mini Combi Plus supplied with screws - to fix the lid - and gaskets. Combi Plus supplied with lid and gaskets. The lid is fixed onto the frame with slight pressure.



| | Kód | Méret |  |  |
|-------|-------------|------------|---|---|
| Mini | 9899-251-01 | 430x103x68 | 24 db* | 384 db |
| Combi | 9899-201-01 | 525x105x68 | 24 db* | 288 db |

*darabonként csomagolva / *individually packed



Függőleges csatlakozással

A Mini-Kombi Plusz tartozékai a fedélrögzítő csavarok, tömítések és a 90°-os csatlakozó könyök. A Kombi Plusz fedele enyhe nyomással rögzíthető a kerethez. Tartozékai a tömítések és a 90°-os csatlakozó könyök.

Vertical outlet

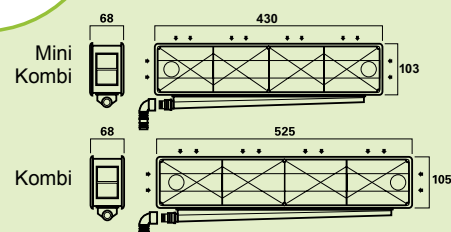
Mini Combi Plus supplied with screws - to fix the lid - gaskets and 90° elbow connector for vertical outlet. Combi Plus supplied with lid, gaskets and 90° elbow connector for vertical outlet. The lid is fixed onto the frame with slight pressure.



| | Kód | Méret |  |  |
|-------|-------------|------------|---|---|
| Mini | 9899-252-01 | 430x103x68 | 24 db* | 384 db |
| Combi | 9899-202-01 | 525x105x68 | 24 db* | 288 db |

*darabonként csomagolva / *individually packed

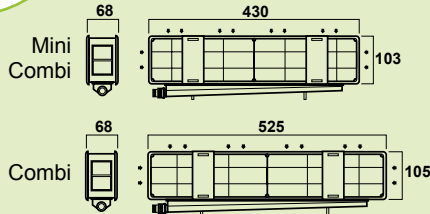

Vízszintes csatlakozással, rögzítő lapokkal

A Mini-Kombi Plus tartozékai a fedélrögzítő csavarok a tömítések és a rögzítő lapok.
A Kombi Plus tartozékai a tömítések és a rögzítő lapok.
A fedél enyhe nyomással rögzíthető a kerethez.

Horizontal outlet with fixing plates

Mini Combi Plus supplied with screws to fix the lid, gaskets and fixing plates.
Combi Plus supplied with lid, gaskets and fixing plates. The lid is fixed onto the frame with slight pressure.

| | Kód | Méret | | |
|-------|-------------|------------|--------|--------|
| Mini | 9899-255-01 | 430x103x68 | 24 db* | 384 db |
| Combi | 9899-205-01 | 525x105x68 | 24 db* | 288 db |

*darabonként csomagolt / *individually packed

Opcionális 90°-os kifolyócsatlakozó könyök

Függőleges kivezetéshez, minden szerelődobozhoz (univerzális felhasználás), Ø16–18mm-es és 18-20mm-es kondenzvíz csövekhez.

Optional 90° drain outlet elbow connector

For a vertical outlet, suitable for all housings (universal application) and for hoses Ø 16-18mm and 18-20mm.



| | Kód | |
|--|-------------|-------|
| | 9899-063-01 | 48 db |

Rögzítő lapok

Megerősítik a dobozt és lehetővé teszik a légkondicionáló egység rögzítését is.

Fixing plates

They give extra strength to the housing and can also be used as fixing supports for the air conditioner's template.

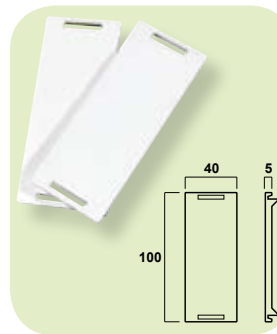

| | Kód | |
|-------|-------------|--------|
| Mini | 9899-296-01 | 24 pár |
| Kombi | 9899-297-01 | 24 pár |

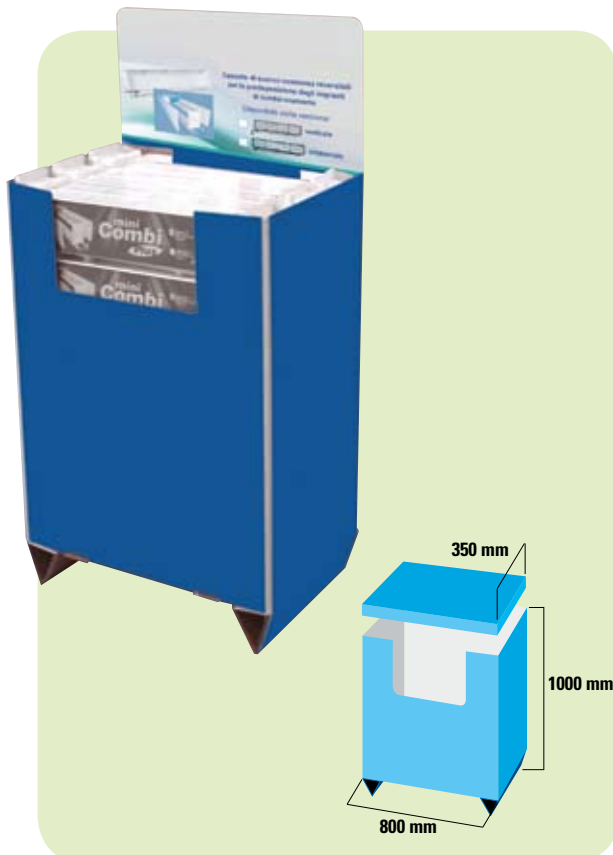

Bemutató pult

Egy esztétikus termék amellyel helyet spórolhat meg a raktárban és ugyanakkor hatékonyan segítheti a szerelődobozok eladását.

Ground display stand

An aesthetically compact product, our display stand makes it possible to save space in your warehouse and - at the same time - it is a powerful sales support to boost sales of recessed housing frames.

| | Kód | |
|------------|---------------------|-------|
| Mini Kombi | EXPO251 9899-251-01 | 60 db |
| | EXPO255 9899-255-01 | 60 db |
| Kombi Plus | EXPO201 9899-201-01 | 45 db |
| | EXPO205 9899-205-01 | 45 db |

Személyre szabott kivitelezése is lehetséges / A personalized choice of models is also possible

Süllyeszthető szerelődoboz fix kondenzvíz elvezetéssel

A szerelődoboz lejtősen kialakított alja gyűjti össze a kondenzvizet és vezeti a kifolyónyílásba, amely Ø16-18mm és Ø18-20mm-es csövekhez illeszthető. Az alaptartozékként szállított kartonlap megvédi a kifolyónyílást az eltömődéstől. A fedőlap csavarokkal rögzíthető. Két kivitelben kapható: vízszintes és függőleges kifolyású.

“FIX-BOX” with fixed drain outlet

The main part of this recessed housing is a box with a sloping base to collect condensate water and a drain outlet which is suitable for Ø 16-18mm and 18-20mm hoses. A cardboard template (delivered standard) protects the base from plaster particles which might obstruct the outlet. Lid to be fixed with screws (delivered standard).

Two versions available - **horizontal and vertical outlet** - to suit any application.





Vízszintes kivezetéssel

- SX balos vízszintes kivitel (csavarokkal és gumigyűrűkkel)
- DX jobbos vízszintes kivitel (csavarokkal és gumigyűrűkkel)

Horizontal outlet

- with LH horizontal outlet (supplied with fixing screws and gasket).
- with RH horizontal outlet (supplied with fixing screws and gasket).

| | Kód | Méret |  |  |
|----|-------------|------------|---|---|
| SX | 9899-032-01 | 430x108x50 | 25 db* | 600 db |
| DX | 9899-033-01 | 430x108x50 | 25 db* | 600 db |

*darabonként csomagolt / *Individually packed

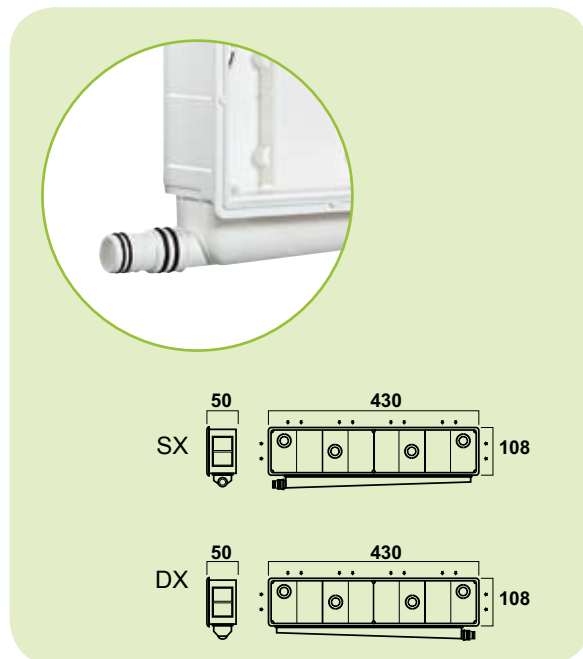



Függőleges kivezetéssel

- SX balos függőleges kivitel (csavarokkal és gumigyűrűkkel)
- SX jobbos függőleges kivitel (csavarokkal és gumigyűrűkkel)

Vertical outlet

- with LH vertical outlet (supplied with fixing screws and gasket).
- with RH vertical outlet (supplied with fixing screws and gasket).

| | Kód | Méret |  |  |
|----|-------------|------------|---|---|
| SX | 9899-030-01 | 430x108x50 | 25 db* | 450 db |
| DX | 9899-031-01 | 430x108x50 | 25 db* | 450 db |

*darabonként csomagolt / *Individually packed

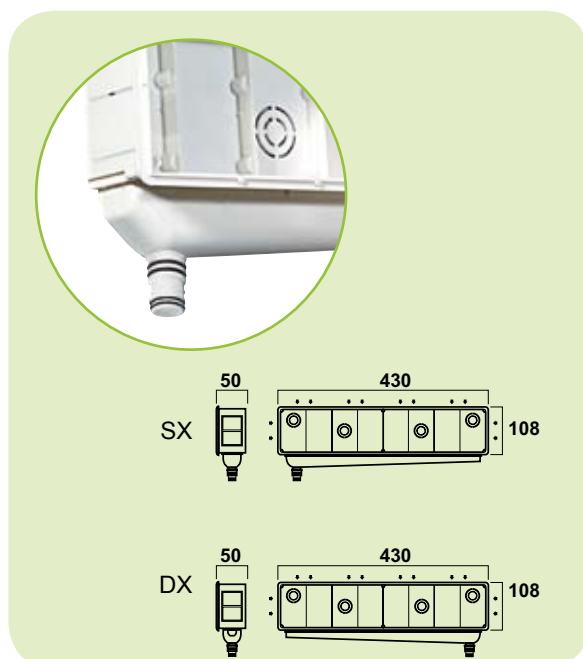

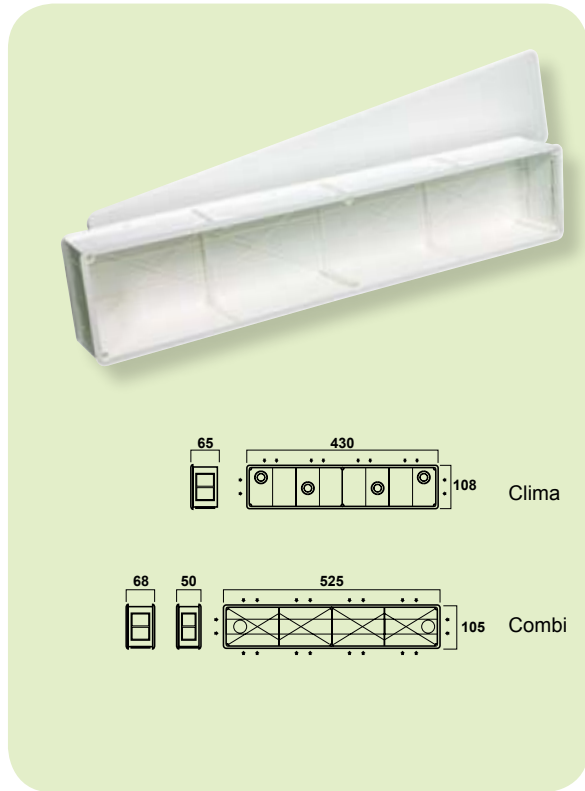

Süllyesztett „Kombi Plusz“ és „Klíma Plusz“
Rézcsövek és kondenzvíz csövek (ajánlott Ø 16mm) elhelyezésére szolgál, a klímaegység közvetlen közelébe.

Recessed housing “Combi Plus” and “Clima Plus”
Copper pipes and condensate drain hose (suggested Ø: 16mm) are put inside the box and have to be inserted straight into the split.

| Kód | Méret | | |
|-------------|------------|--------|--------|
| 9899-002-01 | 430x108x65 | 25 db* | 400 Pz |
| 9899-204-01 | 525x105x50 | 30 db* | 360 pz |
| 9899-203-01 | 525x105x68 | 24 db* | 288 pz |

*darabonként csomagolt / *Individually packed
9899-002-01 csavarokkal

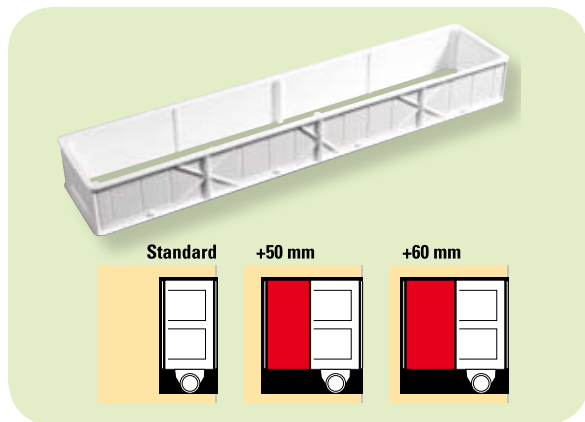
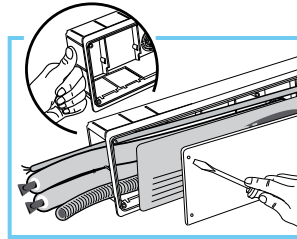

„Kombi Plusz“ kiegészítő modul vízszintes és függőleges kivitelezéshez
A standard 60mm-es kerettel kombinálva bármilyen beépítés lehetséges.

“Combi Plus” extension modules for horizontal and vertical installations
Combined with the standard, 60mm width of the housing frame, any installation is possible.

| Kód | Méret | | |
|-------------|-----------|-------|--------|
| 9899-298-01 | 525x95x50 | 15 db | 360 Pz |
| 9899-299-01 | 525x95x60 | 15 db | 360 Pz |

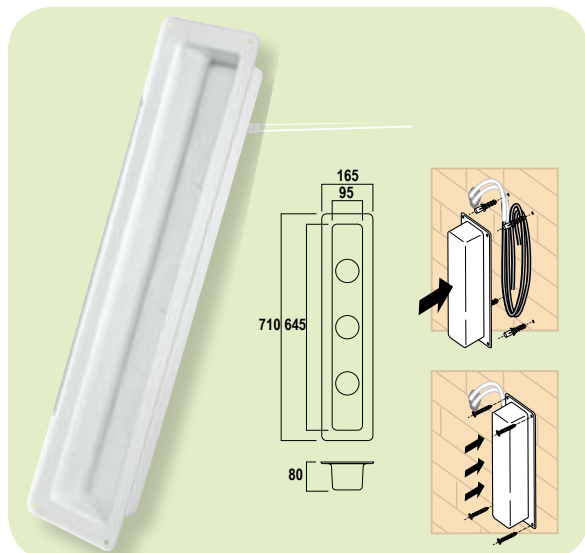

“EASY FIT” vezeték- és csőtartó ház
Nagy méretének köszönhetően eltakarhatók és megvédhetők vele a későbbi szereléshez meghagyott réz- és kondenzvíz csövek. Falfelületre szerelhető.

“EASY FIT” recessed housing
Thanks to its big size, copper pipes and condensate drain hoses - which are sometimes left exposed for subsequent outdoor installations - can be covered and protected. This housing can be surface-mounted.

| Kód | Méret | | |
|-------------|------------|--------|--------|
| 9899-225-01 | 710x165x80 | 24 db* | 144 db |

*darabonként csomagolt / *Individually packed

Kondenzvíz szifon - víz nélkül is működik

A kondenzvíz szifont arra tervezték, hogy elzárja a kondenzvíz csövekben létrejövő kellemetlen szagok útját. A falba süllyesztett szifonokkal ellentétben nagy előnyei a következők:

- **Utólag is hozzáférhető**, kezelhető, mivel egy levehető fedelű süllyesztett dobozban helyezkedik el. Így beépítése után is lehetővé válik az esetleges eltömődések, illesztési hibák kijavítása, rovarok eltávolítása.
- **Kis méretű**
- **Két kimenete és két bemenete van** (vízszintes és függőleges) így az elhelyezése nem okoz problémát.
- **Átlátszó kivitele** lehetővé teszi a kondenzvíz áramlásának ellenőrzését, a hibák észrevételét - szétszerelés nélkül.

Alaptartozék: gumigyűrűk, tömítés, Ø20 – 26 – 32mm-es csőcsatlakozó, süllyesztett szerelődoboz (kiegészítővel)

Inspectable trap – works without water

Traps were conceived to eliminate bad smells produced in the condensate discharge hose, one of the major problems tied with recessed housings for air-conditioning units.

Many traps are fitted and embedded into a wall without any possibility for the user to inspect them at a later stage.

This trap, on the contrary, was conceived and produced with the following, innovative features:

- **it can be inspected**, because it is fitted inside a special box which can be opened from the outside. Possible fitting mistakes, or else, possible obstructions caused by insects can now be detected and removed;
- **smaller in size**;
- **two inlets and two outlets**, both horizontal and vertical, which make it possible for the trap to be fitted to the right or to the left, no matter what position is going to be chosen;
- **its transparent colour** makes it possible to visually verify that the installation is working alright and whether condensate water is normally produced.

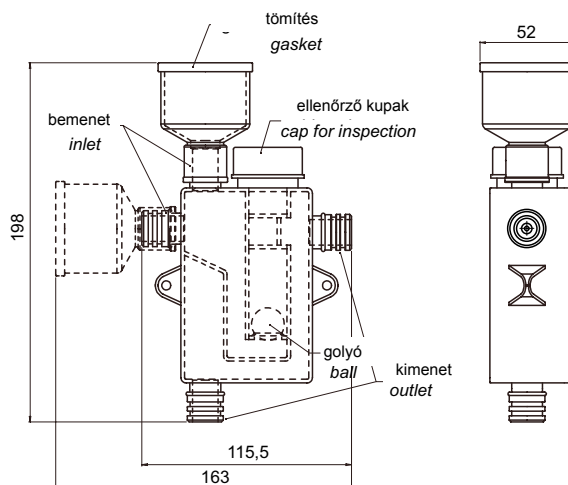

Standard delivered with water-proof o-rings, one gasket to avoid water leakages and a Ø 20 – 26 – 32 mm connector to suit rigid hoses in different dimensions.

Box with trap (accessories included)

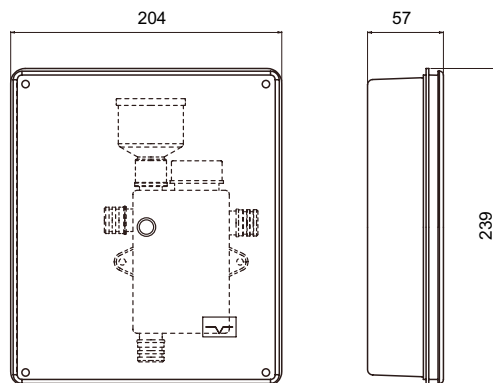

Szerelődoboz a szifonnal
Box with trap



| Kód | Megnevezés Description |  |  |
|-------------|--|---|---|
| 9899-240-01 | <p>A készletben:</p> <ul style="list-style-type: none"> • kondenzvíz szifon • tömítés • csőcsatlakozó 20/26/32 • O - gyűrű • szerelődoboz fedéllel, csavarokkal <p>Including:</p> <ul style="list-style-type: none"> • Inspectable trap with cap and sphere • Gasket • Connector 20/26/32 • O-ring • Box with cover and screws | 26 Pz | 624 Pz |

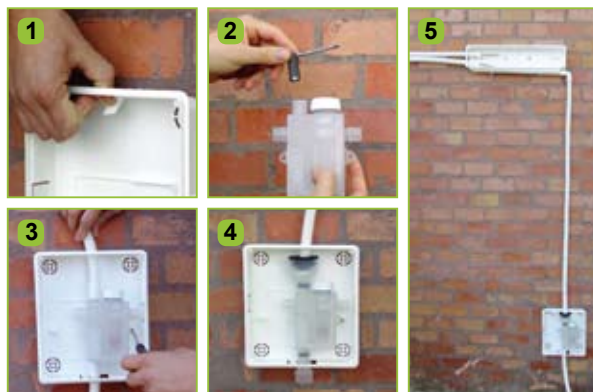



9899-241-01

Kondenzvíz szifon – víz nélkül is működik
Vízszintes és függőleges be- és kimenettel, "O"-gyűrűvel és 20/26/32mm-es csőcsatlakozóval.

Trap – works without water
with horizontal and vertical inlet and outlet, O-ring and connector 20/26/32



9899-249-01

Szerelődoboz fedéllel
A víz nélkül is működő kondenzvíz szifon elhelyezésére. Tartozék csavarokkal ellátva.

Box with lid
Perfectly housing traps working without water. Supplied with screws.

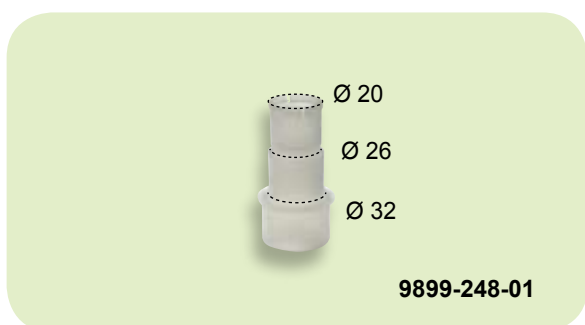

9899-248-01

Csőcsatlakozó Ø 20/26/32mm
Kondenzvíz csövek csatlakoztatásához.

Connector Ø 20/26/32
To join condensate discharge hoses or pipes used for the same purpose.



9899-246-01

Furatkészítő szerszám
Egyszerűen, könnyen kialakíthatók vele a be- és kimenetek.

TOOL
A very useful tool to open inlets/outlets easily





9899-247-01

Szűkítő elem Ø 32/40mm
Kondenzvíz csövek csatlakoztatásához.



Reducer Ø 32/40
Reducer to join discharge hoses

KIEGÉSZÍTŐK / COMPONENTS:

|  kód |  |
|---|---|
| 9899-241-01 | 26 db |
| 9899-249-01 | 26 db |
| 9899-248-01 | 10 db |
| 9899-246-01 | 5 db |
| 9899-247-01 | 10 db |

Merev kondenzvíz csövek
Fehér PVC (Ral 9010), UV sugárzásnak ellenálló, ütésálló, tűzálló. Falon kívüli és falbasüllyesztett szereléshez egyaránt alkalmazható. A csőcsatlakozó elemek segítségével egyszerűen szerelhetők. Méretek: 20, 25 és 32mm

Rigid condensate drain hose
Made of white PVC (Ral 9010) stabilized against UV rays, shockproof, fireproof. Suitable for installation both along the wall as well as under the wall. Hose and joints can easily be fitted by means of pre-mounted gaskets. Diameter: 20, 25 and 32mm.

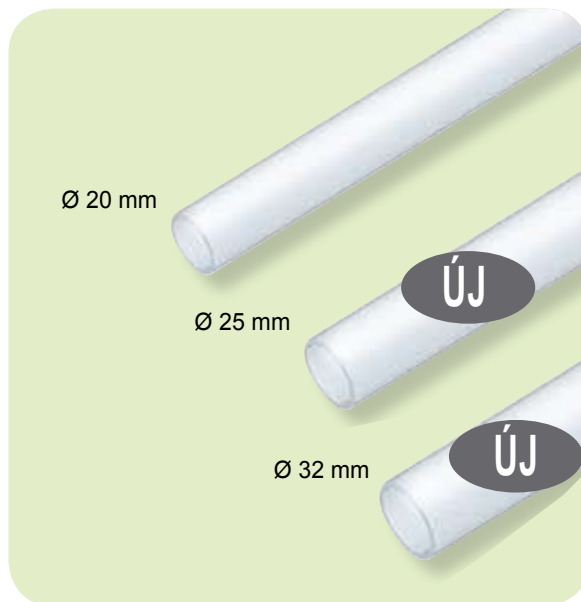

|  Kód | Méret |  |
|---|-------|---|
| 9899-040-08 | Ø 20 | 30 m |
| 9899-110-08 | Ø 25 | 30 m |
| 9899-120-08 | Ø 32 | 30 m |

2 méteres kiszerezés / delivered in 2 m length



Csőtoldó idom



FF sleeve

|  Kód | Méret |  |
|---|-------|---|
| 9899-041-08 | Ø 20 | 30 db |
| 9899-111-08 | Ø 25 | 30 db |



90°-os könyök



90° bend

|  kód | Méret |  |
|---|-------|---|
| 9899-042-08 | Ø 20 | 30 db |
| 9899-112-08 | Ø 25 | 30 db |



45°-os könyök

45° bend



|  Kód | Méret |  |
|---|-------|---|
| 9899-043-08 | Ø 20 | 30 db |





T idom

T-joint

|  Kód | Méret |  |
|---|-------|---|
| 9899-044-08 | Ø 20 | 30 db |



Rögzítő bilincs

Hose fixing clip

|  Kód | Méret |  |
|---|-------|---|
| 9899-045-08 | Ø 20 | 30 db |



Merev-flexibilis csőcsatlakozó idom Ø 20mm

Connection sleeve linking flexible hose and rigid hose Ø 20mm

|  Kód | Méret |  |
|---|-------|---|
| 9899-046-08 | Ø 20 | 30 db |

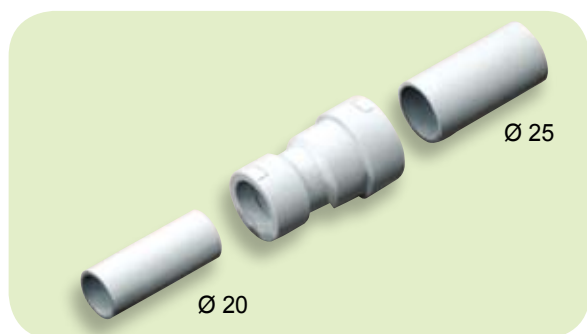

Szűkítő idom Ø 25/20 mm

Ø 25/20mm rigid hose reducer

|  Kód | Méret |  |
|---|-------|---|
| 9899-117-08 | 25-20 | 30 db |



PVC ragasztó

Glue PVC



| Kód |  |
|-------------|---|
| 9899-047-08 | 1 db |

Flexibilis cső

Kétszer extrudált, PP (polipropilén) két különböző sűrűségű rétegből álló cső. Legfőbb jellemzője az ütésállóság és a nagyfokú biztonság a hajszálrepedések okozta szivárgás ellen. A méterenként kialakított csatlakozási lehetőséggel elkerülhető a nemkívánt hulladék. Könnyen összeilleszthető. Tartozék 10db tömítés. Különösen alkalmas falba-süllyesztett szerelés esetén.

Flexible hose

Made of a bi-extruded, PP (polypropylene) double layer in two different densities, this flexible hose features a highly remarkable shock resistance and a maximum level of safety against the risk of micro-holes and consequent leakages. Junctions at each metre's length to avoid unnecessary waste, extremely easy to fit. Supplied with 10 gaskets, specially suitable for installations under the wall.

| Kód | Méret |  |  |
|-------------|---------|---|---|
| 9899-053-01 | Ø 16/18 | 50 m | 2400 m |
| 9899-052-01 | Ø 18/20 | 50 m | 2400 m |

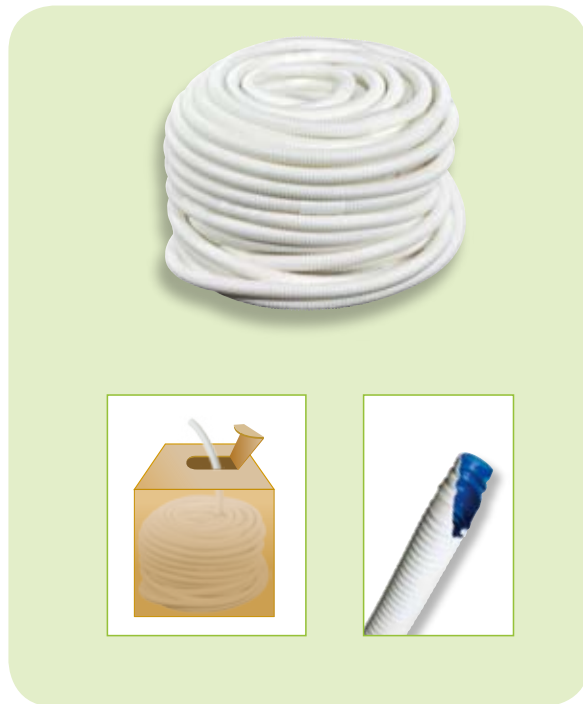



Flexibilis cső

Alkalmas falba-süllyesztett szereléshez is. Összenyomásra különösen ellenálló kivitelű, tartozék 10db tömítés.

Flexible hose

Specially suitable for installations under the wall, extremely resistant to flattening. Supplied with 10 gaskets.

| Kód | Méret |  |  |
|-------------|---------|---|---|
| 9899-051-01 | Ø 16/18 | 50 m | 2400 m |
| 9899-050-01 | Ø 18/20 | 50 m | 2400 m |











Hármas elágazó idom

Multi split rendszereknél használható. Két kondenzvíz kimenetet egy csőbe egyesít. Csak flexibilis csövekhez alkalmazható, tartozék tömítésekkel.

Three-way connector

For multi-split installations, they convey the condensate outflow of two condensing units to one single pipeline. Suitable for flexible hoses **only**, supplied with gaskets.

|  | Kód | Méret |  |
|---|-------------|---------|---|
|  | 9899-062-01 | Ø 16/18 | 25 db |
|  | 9899-060-01 | Ø 18/20 | 25 db |
|  | 9899-066-01 | Ø 16/18 | 25 db |
|  | 9899-064-01 | Ø 18/20 | 25 db |
|  | 9899-067-01 | Ø 16/18 | 25 db |
|  | 9899-065-01 | Ø 18/20 | 25 db |





Spirális cső

Fehér lágy PVC cső (RAL 9010)
A belső felülete sima, a külső
spirális. Alkalmazható külső és
falbasüllyesztett szerelésekhez
is.

Coiled hose

Made of soft, white PVC (Ral
9010) with a smooth surface
inside and a coiled surface
outside. Suitable for external
fitting, or else, for use inside
ducts.





| Kód | Méret |  |  |
|-------------|-------|---|---|
| 9899-057-01 | Ø 16 | 30 m | 2880 m |
| 9899-056-01 | Ø 18 | 30 m | 2160 m |
| 9899-055-01 | Ø 20 | 30 m | 2160 m |

ÚJ**Kiegészítők spirális csőhöz:**
Toldó, könyök és elágazó
idomok

A hármas elágazó idom multi split
rendszereknél használható. Két
kondenzvíz kimenetet egy csőbe
egyesít. Csak spirális csövekhez
alkalmazhatók.

**Accessories for coiled
hose. Three-way connector**
For multi split installations, they
convey the condensate outflow
of two different units to one sin-
gle pipeline. Suitable for coiled
hoses only.

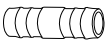

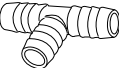
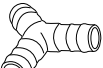
| | Kód | Méret |  |
|---|-------------|-------|---|
|  | 9899-171-01 | Ø 16 | 25 db |
| | 9899-181-01 | Ø 18 | 25 db |
| | 9899-191-01 | Ø 20 | 25 db |
|  | 9899-172-01 | Ø 16 | 25 db |
| | 9899-182-01 | Ø 18 | 25 db |
| | 9899-192-01 | Ø 20 | 25 db |
|  | 9899-174-01 | Ø 16 | 25 db |
| | 9899-184-01 | Ø 18 | 25 db |
| | 9899-194-01 | Ø 20 | 25 db |
|  | 9899-177-01 | Ø 16 | 25 db |
| | 9899-187-01 | Ø 18 | 25 db |
| | 9899-197-01 | Ø 20 | 25 db |

Csatlakozó kondenzvíz csőhöz
Ø20mm-ről Ø16mm-re szűkítő
csatlakozó, amely a süllyesz-
tett szerelődoboz kondenzvíz
kifolyócsónkját illeszti a spirális
csőhöz.

Condensate draining connector
Ø 20mm junction with Ø 16mm
reduction to connect a coiled
hose with a recessed housing
connector.

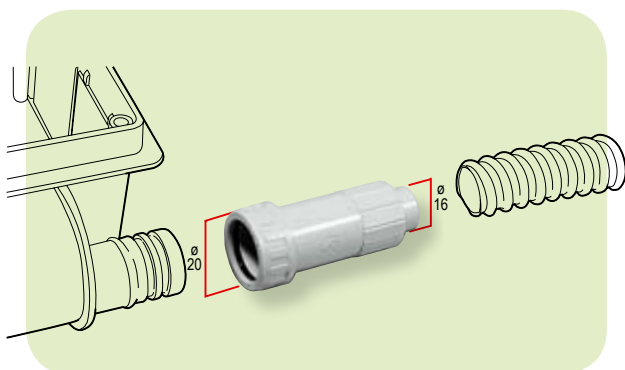

| Kód | Méret |  |
|-------------|---------|---|
| 9899-061-06 | Ø 16/20 | 50 db |

Klímatartó állítható magassággal

A tartó fő része zajelnyelő üvegszálas műanyag. Univerzális felhasználásra, a magassága állítható 9cm (minimum) és 14cm (maximum) között. Az NBR "O"-gyűrű extra stabilitást biztosít, minden alkatrésze különösen kopásálló. Maximális terhelhetősége 3000kg. A magasság-állító kulcs nem tartozéka, külön rendelhető.

Adjustable base blocks for condensing units

These base blocks are made from nylon and glass fibre and absorb noise. Suitable for universal use, their height can be adjusted from 9 cm (minimum) to 14 cm (maximum). The NBR o-rings placed under the blocks give extra stability: all used components are extremely wear resistant. Maximum load capacity: 3000 kg. Spanner upon request to adjust the height.

| Kód | Megnevezés |  |  |
|-----------|-----------------------|---|---|
| 9898-042- | Állítható klímatartó | 8 Kit | 576 Kit |
| 9899-993 | Magasság-állító kulcs | 5 db | - |

| Szín Colour | 08 <input type="checkbox"/> | 73 <input type="checkbox"/> | 95 <input type="checkbox"/> | RAL 9010 | RAL 7047 | RAL 9011 |
|----------------|-----------------------------|-----------------------------|-----------------------------|----------|----------|----------|
| | | | | | | |

ÚJ





Ø 100



↓3000Kg per kit



Klímatartó lapos háztetőre

Anyaga kétszer extrudált PVC, amely ellenáll az UV sugárzásnak. A rezgés csillapítás érdekében a külső PVC réteg puhább. Egyszerű az elhelyezése bármilyen felületen. A szereléshez szükséges csavarokkal és alátétekkel ellátva.

Blocks for condensing units
Bi-extruded PVC blocks, resistant to UV rays. Bearing surface made of soft PVC to dampen condensing units' vibrations. Easy to install on any ground surface. Supplied with screws and bolts to fix the unit.

| Kód | Méret |  |  |
|-----------|-------|---|---|
| 9898-037- | 350 | 24 db | 432 db |
| 9898-036- | 450 | 24 db | 432 db |
| 9898-035- | 1000 | 4 db | 96 db |

| Szín Colour | 08 <input type="checkbox"/> | 95 <input type="checkbox"/> | RAL 9010 | RAL 9011 |
|----------------|-----------------------------|-----------------------------|----------|----------|
| | | | | |

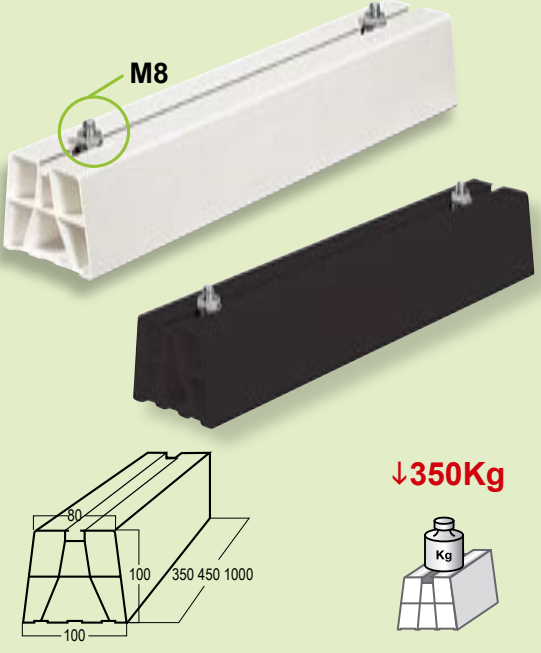

↓350Kg



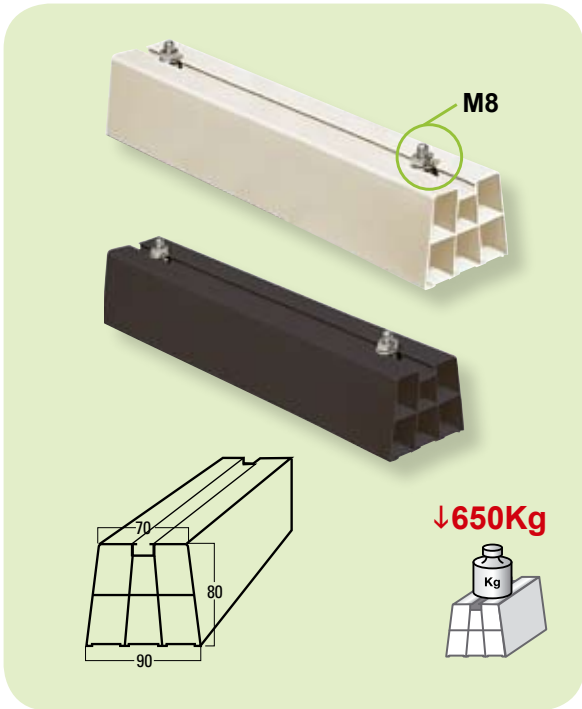

Klímatartó lapos háztetőre
 Anyaga PVC, UV sugárzásnak ellenálló. A szereléshez szükséges csavarokkal és alátétekkel ellátva. Öntapadó felülete egyszerű rögzítést tesz lehetővé.

Blocks for condensing units
 PVC blocks, resistant to UV-rays, supplied with screws and bolts to fix the unit. Adhesive base bands guarantee easy installation on any ground surface.

| Kód | Méret | | |
|-----------|-------|-------|--------|
| 9898-032- | 350 | 24 db | 432 db |
| 9898-031- | 450 | 24 db | 432 db |
| 9898-030- | 1000 | 4 db | 176 db |

| | | |
|--------|----|----------|
| Szín | 01 | RAL 9001 |
| Colour | 95 | RAL 9011 |

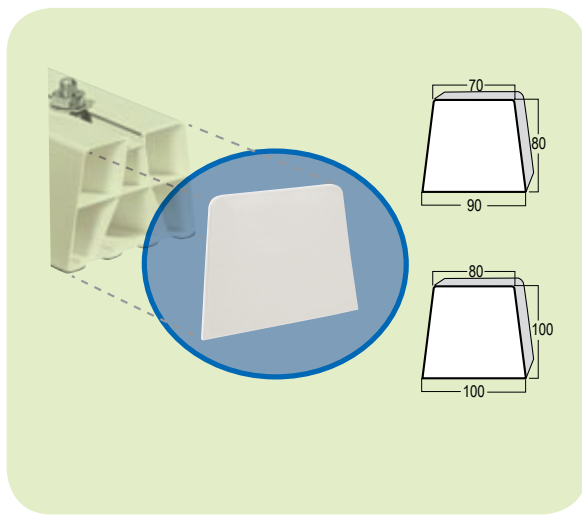

Végzáró elem
 Használatával elkerülhető a klímatartó belső szennyeződése (portól és rovaroktól)

End cap
 To avoid infiltration of dust and insects for a better installation finish.

| Kód | Méret | |
|-----------|---------|-------|
| 9898-029- | 90x80 | 24 db |
| 9898-039- | 100x100 | 24 db |

| | | |
|--------|----|----------|
| Szín | 01 | RAL 9001 |
| Colour | 08 | RAL 9010 |
| | 95 | RAL 9011 |

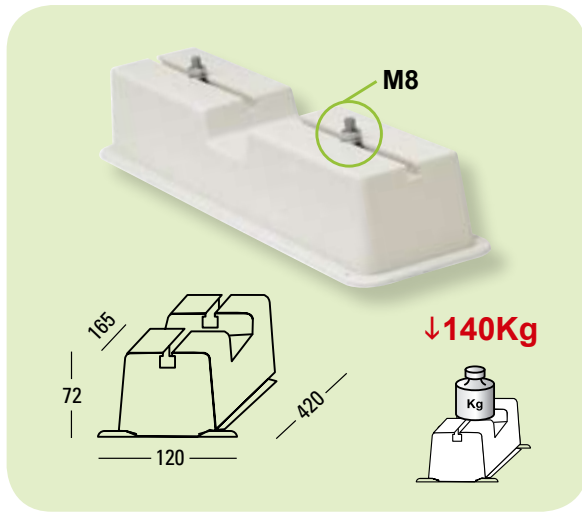

Klímatartó lapos háztetőre
 Ütésálló műanyag, UV sugárzásnak ellenálló. A szereléshez szükséges csavarokkal és alátétekkel ellátva. Méretei és középponti távolsága miatt univerzális felhasználású.

Block for condensing units
 Shock-proof, plastic block resistant to UV-rays, supplied with fastening screws and bolts. Measures and centre distance calculated so as to allow universal installation.

| Kód | | |
|-------------|-------|--------|
| 9898-033-01 | 24 db | 672 db |

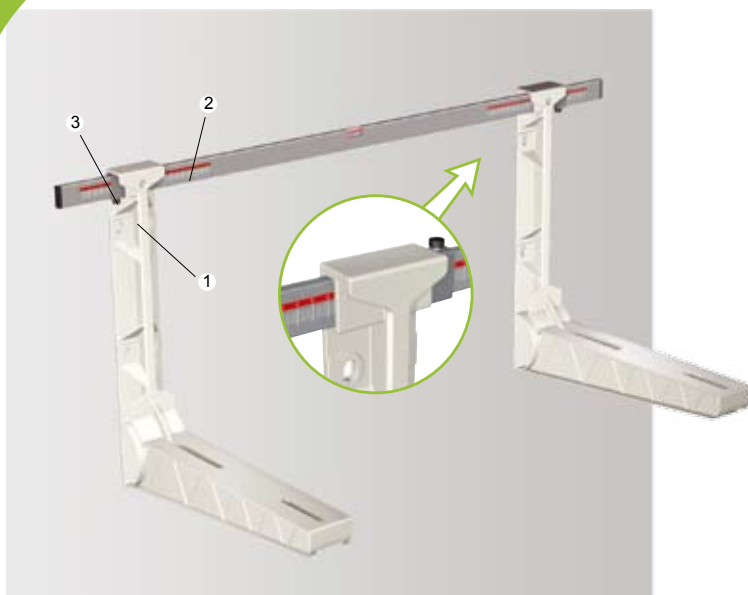

- 1) Klímátartó konzol
Bracket
- 2) 1000x30x10 alumínium mérőléc
1000x30x10 aluminium bar with level
- 3) Alumínium retesz csavarral
Aluminium catch with screw

Műanyag klímátartó konzol

Mélyreható kutatások után vezették be a műanyag klímátartó konzolok gyártását. Azért választották a poliamidot mivel kiváló tulajdonságai a következő előnyöket garantálják:

- kiváló mechanikai tulajdonságokkal rendelkezik
- ellenáll az öregedésnek
- maximális terhelhetősége nem változik – a váratlan hőmérséklet és páratartalom ingadozás miatt nem deformálódik.
- kiváló ellenállóképességű a környezeti hatásokkal szemben: UV-álló és a só lerakódásoknak is ellenáll
- A rozsdásodás többé nem okoz problémát.

A poliamid konzolok kiváló terhelhetőségét igazolják az elvégzett tesztek (90 és 110kg) -30°C-tól +60°C-ig terjedő hőmérsékleti viszonyok között. Könnyen és gyorsan rögzíthetők az alumínium mérőlécnek köszönhetően, amely külön is kapható és felhasználható más szerelésekhez is.

A rezgéscsillapító csavaralátét nem alaptartozék.

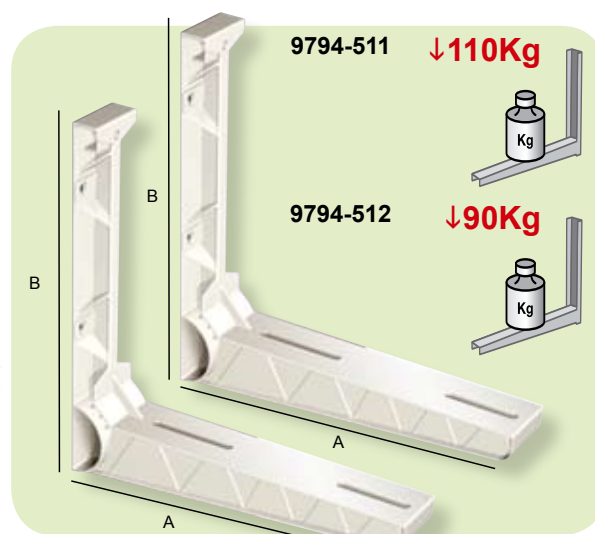



Polyamide brackets

After carrying out in-depth research introduce new polyamide brackets. Polyamide was chosen because of its outstanding features which guarantee for a quality bracket with major advantages:

- high mechanical properties
- high resistance against aging
- maximum load capacity remains unaltered. In fact, when these brackets are exposed to sudden changes in temperature or high humidity levels, polyamide – the material they are made from – does not deteriorate. On the contrary, it is regenerated and consequently, its efficiency increases
- high resistance against atmospheric agents, such as UV-rays and salt deposits
- no more rust problems

Our Engineering Department tested and approved the outstanding load capacity (Kg 90 and Kg 110) of these brackets, which can be used at temperatures ranging from -30°C to +60°C. They are easy and quick to fit thanks to their aluminium LEVEL, a tool which can also be purchased separately and used for other applications.

Anti-vibration rubber washers are not part of the standard equipment for these brackets, as the material they are made from already acts as a vibration damper.

| Kód | Megnevezés | Méret AxB |  |  |
|----------|---|--------------|---|---|
| 9794-511 | Műanyag klímátartó konzol Polyamide brackets | 450x450 | 1 db | 140 db |
| 9794-512 | Műanyag klímátartó konzol Polyamide brackets | 520x450 | 1 db | 132 db |
| 9794-510 | Alumínium sín konzolhoz Aluminium bar for brackets | 1000x30 | 1 db | - |
| 9898-009 | Klímaegység rögzítő készlet Condensing unit catching kit | - | 20 db | - |
| G10-463 | Csavar szett / Set of screws | - | 20 db | - |
| G10-464 | Rozsdamentes csavar szett Set of stainless steel screws | - | 15 db | - |

9794-510

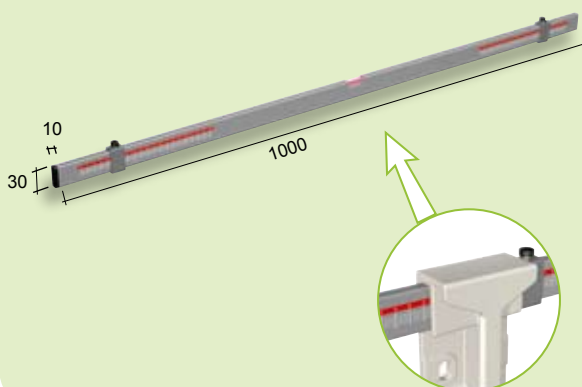

Aluminium mérőléccel

A klímátartó konzolok megfelelő távolságban való rögzítéséhez nyújt segítséget ez a speciálisan erre a célra kialakított mérőléccel. A két kar maximum 1000mm távolságban helyezhető el a segítségével. Rögzítés után a mérőléccel kivehető és újra felhasználható. Ezzel a mérőléccel bármilyen konzol elhelyezése sokkal könnyebbé válik!

Aluminium level

Specifically conceived and designed to be fixed between the brackets, allows positioning of the two arms at a maximum distance of 1000mm. After fixing the two arms, this level can be taken off and used again for subsequent installations.

Installing brackets is now much easier! This level makes any bracket installation easier!

In the future, it will be possible to use this level with all our brackets, including our metal models.

9898-009



Rezgéscsillapító rögzítő elem

Üvegszálalás műanyagból készült elem, amely a klímaegységet rögzíti a konzolhoz, helyettesítve a normál csavarokat. Rozsdamentes gyors rögzítést biztosít. Poliuretán rezgéscsillapítóval. Használható a műanyag és a fém konzolokhoz is.

Condensing unit catch

This nylon and glass fibre catch is used to secure condensing units to the brackets. Replaces normal screws. Quick to fit, does not rust. Supplied with polyurethane vibration damping washer. Can be used with all plastic and metal brackets

G10-463



Csavar szett

Tartalma: 4db M8-as horganyzott csavar a megfelelő tiplikkel, alátétekkel.

Set of screws

Including 4 pcs M8 zinc-coated, steel screws and relevant plastic expansion plugs.

G10-464



Rozsdamentes csavar szett

Tartalma: 4db M8-as rozsdamentes csavar a megfelelő fém tiplikkel, alátétekkel.

Set of stainless steel screws

Including 4 pcs M8 stainless steel screws and relevant metal expansion plugs.

MŰANYAG ÉS FÉM KONZOLOKHOZ EGYARÁNT ALKALMAZHATÓ / SUITABLE FOR ALL PLASTIC AND METAL BRACKETS

Fali állítható, univerzális klímatarató – vízszintmérővel

Horganyzott acélból préseléses eljárással készült, fehér színű, RAL 9002 epoxid szinterezésű klímatarató. Rendkívüli módon ellenáll a környezeti hatásoknak.

Vastagsága: 1,5mm.

A kültéri egység szereléséhez szükséges PVC rezgéscsillapítók, csavarok, valamint a klímatarató falra történő helyezéséhez nélkülözhetetlen csavarok és tiplik a csomagolási egység részét képezik.

A vízszintes és a függőleges tartó már összeszerelten van a csomagolásban, csavar rögzíti a két részt egymáshoz.

A klímakonzol két tartó része egy sínrendszeren csúsztható, amelynek köszönhetően a két kar közötti távolság egyszerűen beállítható.

Adjustable, pre-mounted universal brackets – with level

Made of pressed, electrozinc coated sheet metal with a white varnish finish (epoxy powder coating Ral 9002), highly resistant to atmospheric agents. Thickness: 1,5mm.

Supplied with anti-vibration PVC washers, screws to fix the condensing unit screws and plugs for wall fixation and a back plate spacer. Horizontal and vertical arm come pre-mounted, the screw joining the two parts together already inserted and fixed.

Thanks to the sliding bar, the installation distance can be adjusted. The supplied equipment includes a level for an easier and more precise horizontal positioning.

|  Kód | Méret AxBxC |  |
|---|-------------|---|
| 9794-091 | 450x400x800 | 56 db |

ÚJ

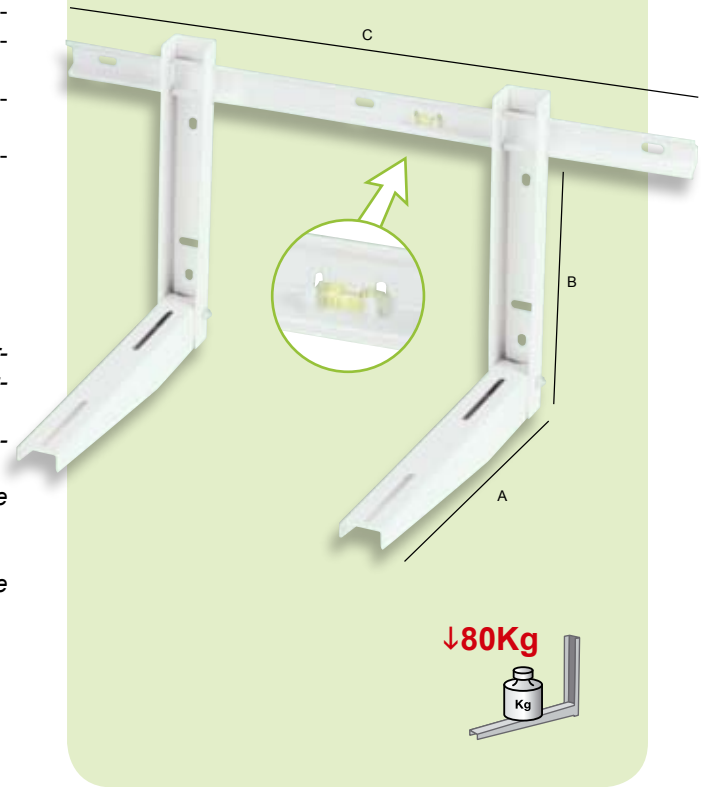

„Euro Plusz” állítható, univerzális klímatarató

Horganyzott acélból préseléses eljárással készült, fehér színű, RAL 9002 epoxid szinterezésű klímatarató. Rendkívüli módon ellenáll a környezeti hatásoknak. Vastagsága: 1,5mm.

A kültéri egység szereléséhez szükséges PVC rezgéscsillapítók, csavarok, valamint a klímatarató falra történő helyezéséhez nélkülözhetetlen csavarok és tiplik a csomagolási egység részét képezik.



A vízszintes és a függőleges tartó már összeszerelten érkeznek a csomagolásban, az előre elhelyezett csavar rögzíti a két részt egymáshoz. A klímakonzol két tartó része egy sínrendszeren csúsztható, amelynek köszönhetően a két kar közötti távolság egyszerűen beállítható.

“Euro Plus” adjustable, pre-mounted universal brackets

Made of pressed, electrozinc coated sheet metal with a white varnish finish (epoxy powder coating Ral 9002), highly resistant to atmospheric agents. Thickness: 1.5mm.

Supplied with anti-vibration PVC washers, screws to fix the condensing unit, screws and plugs for wall fixation and a back plate spacer. Horizontal and vertical arm come pre-mounted, the screw joining the two parts together already inserted and fixed.

Thanks to the sliding bar, the installation distance can be adjusted.

|  Kód | Méret AxBxC |  |
|---|-------------|---|
| 9794-083 | 380x400x800 | 56 db |
| 9794-081 | 450x400x800 | 56 db |

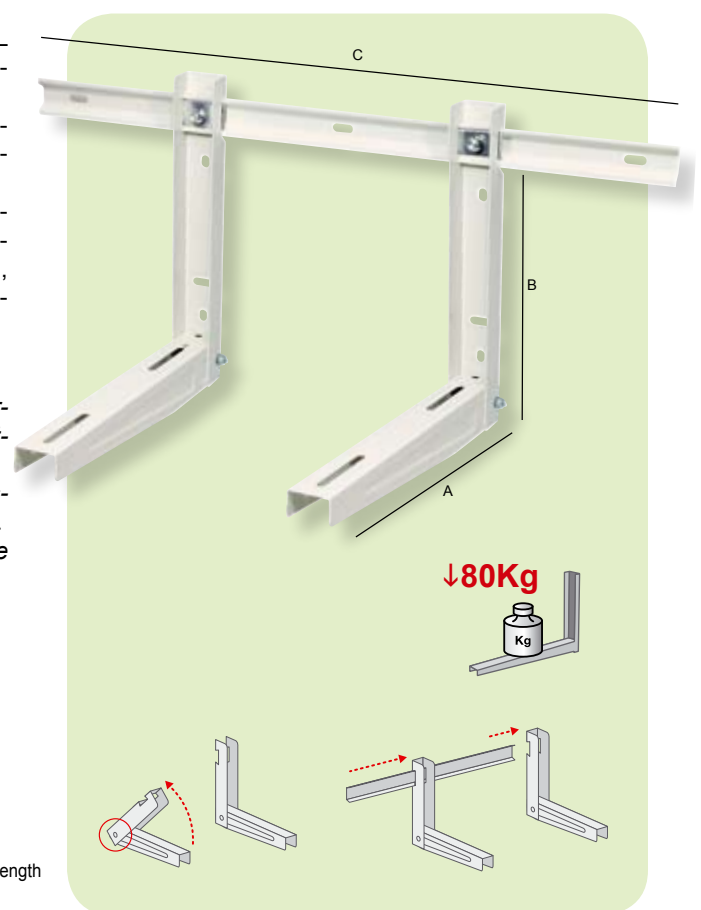

*Kapható 2mm vastagságban (80+80kg) és 1000 mm hosszú vízszintezővel.

*Available in 2 mm thickness (80+80 kg) and adjustable bar also available in 1000 mm length

„Euro Plusz” állítható univerzális klímatarató

Horganyzott acélból préseléses eljárással készült, fehér színű, RAL 9002 epoxid szinterezésű klímatarató. Rendkívüli módon ellenáll a környezeti hatásoknak.

Vastagsága: 1,5mm.

A kültéri egység szereléséhez szükséges PVC rezgéscsillapítók, csavarok, valamint a klímatarató falra történő helyezéséhez nélkülözhetetlen csavarok és tiplik a csomagolási egység részét képezik.

A klímakonzol két tartó része egy sínrendszeren csúsztható, amelynek köszönhetően a két kar közötti távolság egyszerűen beállítható.

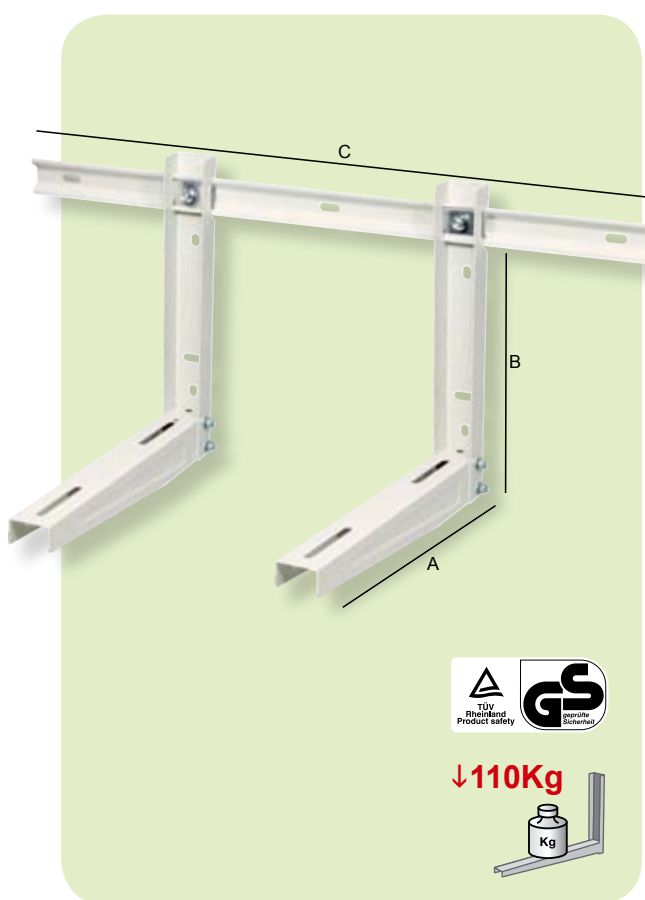

“Euro Plus” adjustable universal brackets

Made of pressed, electrozinc coated sheet metal with a white varnish finish (epoxy powder coating Ral 9002), highly resistant to atmospheric agents. Thickness: 1.5mm.

Supplied with anti-vibration PVC washers, screws to fix the condensing unit, screws and plugs for wall fixation.

Thanks to the sliding bar, the installation distance can be adjusted.

| Cod. | Dim. AxBxC |  |
|----------|-------------|---|
| 9794-053 | 380x400x800 | 56 db |
| 9794-051 | 450x400x800 | 56 db |

„Klíma Plusz” állítható univerzális klímatarató

Horganyzott acélból préseléses eljárással készült, fehér színű, RAL 9002 epoxid szinterezésű klímatarató. Rendkívüli módon ellenáll a környezeti hatásoknak.

Vastagsága: 2mm.

A kültéri egység szereléséhez szükséges PVC rezgéscsillapítók, csavarok, valamint a klímatarató falra történő helyezéséhez nélkülözhetetlen csavarok és tiplik a csomagolási egység részét képezik.

A klímakonzol két tartó része egy sínrendszeren csúsztható, amelynek köszönhetően a két kar közötti távolság egyszerűen beállítható.



“Clima Plus” adjustable universal brackets

Made of pressed, electrozinc coated sheet metal with a white varnish finish (epoxy powder coating Ral 9002), highly resistant to atmospheric agents. Thickness: 2mm.

Supplied with anti-vibration PVC washers, screws to fix the condensing unit, screws and plugs for wall fixation.

Thanks to the sliding bar, the installation distance can be adjusted.

| Kód | Méret AxBxC |  |
|----------|--------------|---|
| 9794-073 | 380x400x800 | 56 db |
| 9794-071 | 450x400x800 | 56 db |
| 9794-140 | 520x400x1000 | 60 db |
| 9794-141 | 560x400x1000 | 60 db |
| 9794-142 | 600x400x1000 | 60 db |

Állítható univerzális klímartartó

Horganyzott acéllemezből készült, fehér színű, RAL 9002 poliészter szinterezésű klímartartó. Vastagsága: 2mm.

A kültéri egység szereléséhez szükséges PVC rezgéscsillapítók, csavarok, valamint a klímartartó falra történő helyezéséhez nélkülözhetetlen csavarok és tiplik a csomagolási egység részét képezik.

Adjustable universal brackets

Made of zinc coated sheet metal with a white varnish finish (polyester powder coating Ral 9002). Thickness: 2mm.

Supplied with anti-vibration PVC washers, screws to fix the condensing unit, screws and plugs for wall fixation and a back plate spacer.

| Kód | Méret AxBxC |  |
|----------|-------------|---|
| 9794-003 | 380x400x750 | 56 db |
| 9794-001 | 480x400x850 | 56 db |

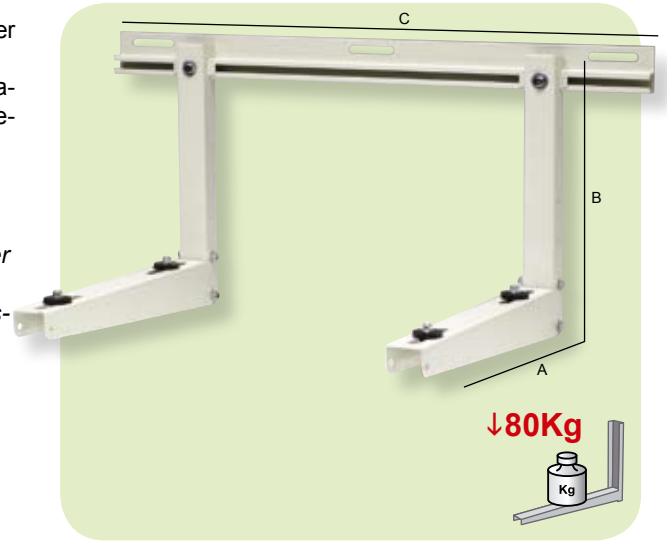

„Smart Plusz” állítható univerzális klímartartó

Horganyzott acélból préseléses eljárással készült, fehér színű, RAL 9002 epoxid szinterezésű klímartartó. Rendkívüli módon ellenáll a környezeti hatásoknak. Vastagsága: 2mm.

A kültéri egység szereléséhez szükséges PVC rezgéscsillapítók, csavarok, valamint a klímartartó falra történő helyezéséhez nélkülözhetetlen csavarok és tiplik a csomagolási egység részét képezik.

“Smart Plus” adjustable universal brackets

Made of pressed, electrozinc coated sheet metal with a white varnish finish (epoxy powder coating Ral 9002), highly resistant to atmospheric agents. Thickness: 2mm.

Supplied with anti-vibration PVC washers, screws to fix the condensing unit, screws and plugs for wall fixation.

| Kód | Méret AxB |  |
|----------|-----------|---|
| 9794-061 | 450x800 | 56 db |

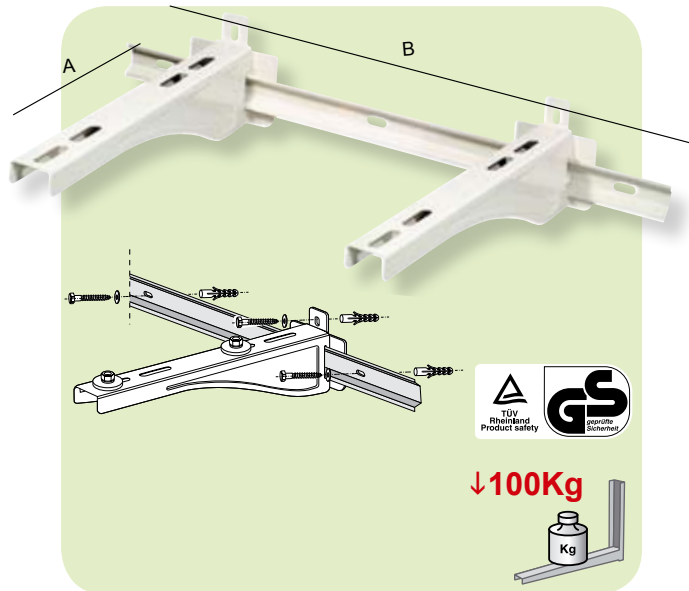

„Euro Plusz” oldalfali klímartartó

Horganyzott acélból préseléses eljárással készült, fehér színű, RAL 9002 epoxid szinterezésű klímartartó. Rendkívüli módon ellenáll a környezeti hatásoknak. Vastagsága: 1,5mm. A kültéri egység szereléséhez szükséges PVC rezgéscsillapítók, csavarok, valamint a klímartartó falra történő helyezéséhez nélkülözhetetlen csavarok és tiplik a csomagolási egység részét képezik.

A vízszintes és a függőleges tartó már összeszerelten érkeznek a csomagolásban, az előre elhelyezett csavar rögzíti a két részt egymáshoz.

“Euro Plus” pre-mounted brackets

Made of pressed, electrozinc coated sheet metal with a white varnish finish (epoxy powder coating Ral 9002), highly resistant to atmospheric agents. Thickness: 1,5mm. Supplied with anti-vibration PVC washers, screws to fix the condensing unit, screws and plugs for wall fixation.

Horizontal and vertical arm come pre-mounted, the screw joining the two parts together already inserted and fixed.

| Kód | Méret AxB |  |
|----------|-----------|---|
| 9794-087 | 380x400 | 100 db |
| 9794-086 | 450x400 | 100 db |



*Kapható 2mm vastagságban (80+80kg)

*Available in 2 mm thickness (80+80 kg)



„Euro Plusz” standard klímatartó

Horganyzott acélból préseléses eljárással készült, fehér színű, RAL 9002 epoxid színterezésű klímatartó. Rendkívüli módon ellenáll a környezeti hatásoknak.

Vastagsága: 1,5mm.

A kültéri egység szereléséhez szükséges PVC rezgéscsillapítók, csavarok, valamint a klímatartó falra történő helyezéséhez nélkülözhetetlen csavarok és tiplik a csomagolási egység részét képezik.

“Euro Plus” standard brackets

Made of pressed, electrozinc coated sheet metal with a white varnish finish (epoxy powder coating Ral 9002), highly resistant to atmospheric agents. Thickness: 1.5mm. Supplied with anti-vibration PVC washers, screws to fix the condensing unit, screws and plugs for wall fixation.

| Kód | Méret AxB |  |
|----------|-----------|---|
| 9794-057 | 380x400 | 100 db |
| 9794-056 | 450x400 | 100 db |



„Klíma Plusz” standard klímatartó

Horganyzott acélból préseléses eljárással készült, fehér színű, RAL 9002 epoxid színterezésű klímatartó. Rendkívüli módon ellenáll a környezeti hatásoknak. Vastagsága: 2mm. A kültéri egység szereléséhez szükséges PVC rezgéscsillapítók, csavarok, valamint a klímatartó falra történő helyezéséhez nélkülözhetetlen csavarok és tiplik a csomagolási egység részét képezik.

“Clima Plus” standard brackets

Made of pressed, electrozinc coated sheet metal with a white varnish finish (epoxy powder coating Ral 9002), highly resistant to atmospheric agents. Thickness: 2mm. Supplied with anti-vibration PVC washers, screws to fix the condensing unit, screws and plugs for wall fixation.

| Kód | Méret AxB |  |
|----------|-----------|---|
| 9794-077 | 380x400 | 100 db |
| 9794-076 | 450x400 | 100 db |
| 9794-145 | 520x400 | 56 db |
| 9794-146 | 560x400 | 56 db |
| 9794-147 | 600x400 | 56 db |

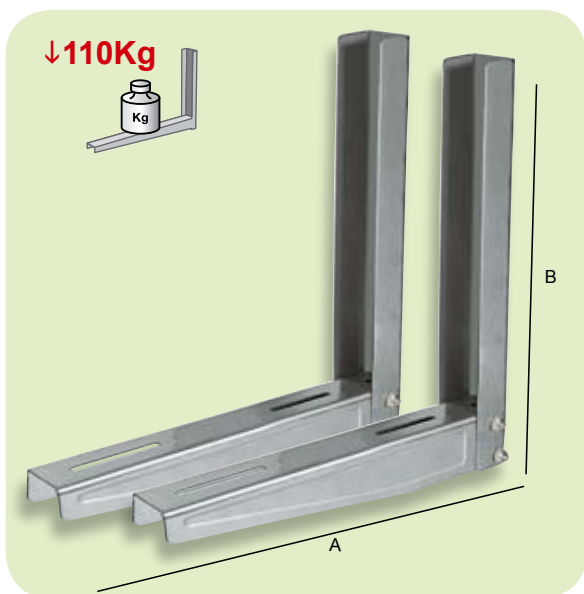

Standard rozsdamentes acél klímatartó

Ez a konzol AISI 304 rozsdamentes acélból készült.

Vastagsága: 1,5mm.

A kültéri egység szereléséhez szükséges PVC rezgéscsillapítók, csavarok, valamint a klímatartó falra történő helyezéséhez nélkülözhetetlen csavarok és tiplik a csomagolási egység részét képezik.

Stainless steel standard brackets

Made of AISI 304 stainless steel. Thickness: 1.5mm. Supplied with anti-vibration PVC washers, screws to fix the condensing unit, screws and plugs for wall fixation.

| Kód | Méret AxB |  |
|----------|-----------|---|
| 9794-059 | 380x400 | 100 db |
| 9794-058 | 450x400 | 100 db |

Nagy teherbírású klímatartó

Magas színvonalú gyártási technológiával készült konzol. Tervezések és gyártások arra törekedtek, hogy a legnehezebb klímakészülékeket is megtartsa.

Horganyzott acélból préseléses eljárással készült, fehér színű, RAL 9002 fehér, epoxid szinterezésű klímatartó. Rendkívüli módon ellenáll a környezeti hatásoknak. Vastagsága: 2mm.

A kiszerezés részét csak a csavarok és a már előre összeszerelt vízszintes és függőleges tartókarok képezik.

Heavy-duty brackets

High quality production system. Designed and produced to hold up the heaviest units. Made of pressed, electrozinc coated sheet metal with a white varnish finish (epoxy powder coating Ral 9002), highly resistant to atmospheric agents. Thickness: 2mm. Supplied with screws to fix together horizontal and vertical arms only.

| Kód | Méret AxB |  |
|----------|-----------|---|
| 9794-130 | 520x400 | 100 db |



Nagy teherbírású klímatartó rozsdamentes acélból

Magas színvonalú gyártási technológiával készült konzol. Tervezések és gyártások arra törekedtek, hogy a legnehezebb klímakészülékeket is megtartsa.

Ez a konzol AISI 304 rozsdamentes acélból készült.

A kiszerezés részét csak a csavarok és a már előre összeszerelt vízszintes és függőleges tartókarok képezik. Vastagsága: 2mm.

Heavy-duty, stainless steel brackets

High quality production system. Designed and produced to hold up the heaviest units. Made of AISI 304 stainless steel, supplied with screws to fix together horizontal and vertical arms only. Thickness: 2mm.

| Kód | Méret AxB |  |
|----------|-----------|---|
| 9794-131 | 520x400 | 100 db |

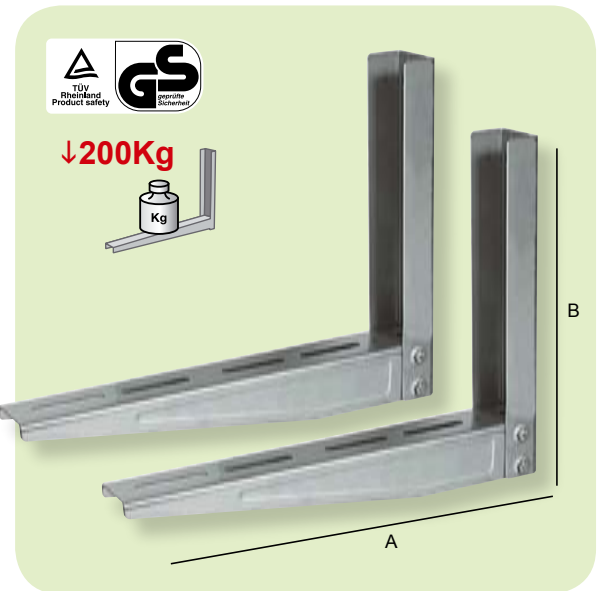

Hegesztett klímatartó

Fehér színű, RAL 9002 poliészter bevonatú klímatartó.

Tartozékok nélkül. Vastagsága: 2mm.

Welded brackets

White varnish finish (polyester powder coating Ral 9002), supplied without accessories. Thickness: 2mm.

| Kód | Méret AxB |  |
|----------|-----------|---|
| 9794-114 | 320x300 | 224 pár |
| 9794-115 | 420x320 | 138 pár |
| 9794-116 | 520x320 | 115 pár |
| 9794-117 | 620x400 | 87 pár |
| 9794-119 | 750x500 | 56 pár |

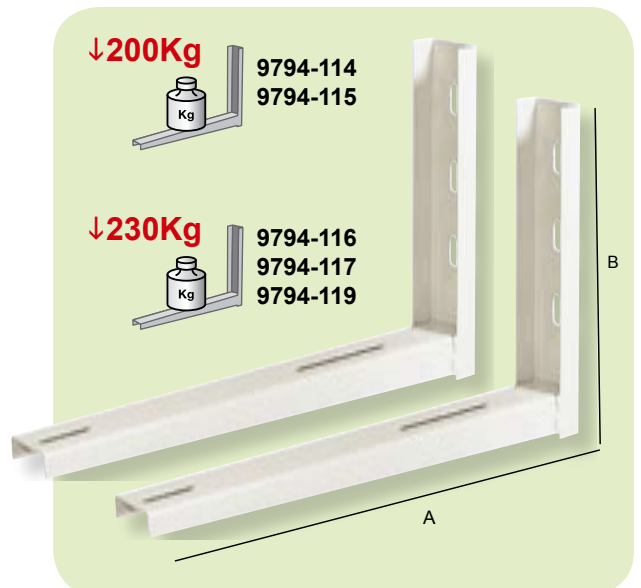

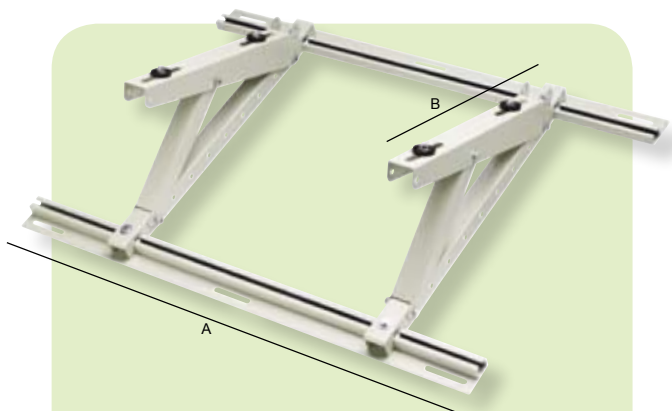

↓140Kg



Klímatartó ferde háztetőre

Horganyzott acélból készült klímatartó, fehérre lakkozott kivitelben. A szereléséhez szükséges csavarok, rezgéscsillapítók, PVC gumigyűrűk a csomagolási egység részét képezik. Hegesztési pontok nélkül.

Roof bracket

Bracket zinc-coated, white varnish finish (Ral 9002), delivered with screws and anti-vibration, PVC rubber washers. No welding points.

| Kód | Méret AxB | Dőlésszög |
|----------|-----------|-----------|
| 9794-004 | 1000x480 | 30°/60° |

Új

Védőfedél klímakészülékhez

ABS műanyag és átlátszó műanyag plexiüvegből készült, könnyű és ellenálló, egyszerűen és gyorsan felszerelhető.

Védelmet biztosít a kültéri egység számára a különböző környezeti hatásokkal szemben, (pl: a jég, a napsugárzás és a hideg-meleg hőmérséklet váltakozásakor) így biztosítja a hosszú távú biztos működést. Nagyon hasznos kiegészítő elem, amely esztétikus megjelenést kölcsönöz a készüléknek.

Cover

Made from ABS+PMMA, light and resistant, easy and quick to install. Protects condensing units against atmospheric agents such as ice, sunlight, cold and warm temperatures which might endanger operation in the long run. A very functional accessory adding a touch of style!

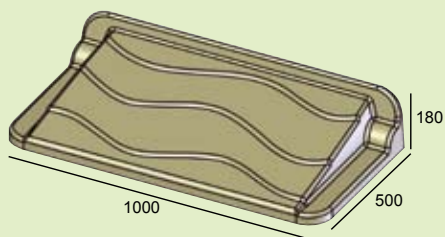

| Kód | Méret AxBxC |  |  |
|-------------|--------------|---|---|
| 9898-100-06 | 1000x500x180 | 2 db | 28 db |

Rezgéscsillapító készlet

Vulkanizált eljárással készült természetes alapanyagú gumból és fém rögzítőkből készült. Különlegesen jó rezgéscsillapítási tulajdonsággal rendelkeznek. A szett 4 db rezgéscsillapítót tartalmaz kiegészítő csavarokkal, alátétekkel, szorítógyűrűvel.

Vibration dampers

Made of vulcanized natural rubber with threaded metal inserts, they feature excellent vibration dampening properties. Delivered in plastic bags of 4 pieces each. Nuts and washers are included.

| Kód | Méret | Teherbírás | Shore |  |
|----------|-------|------------|-------|---|
| 9898-020 | 25x20 | 40 kg | 65 | 25 kit |
| 9898-021 | 40x30 | 80 kg | 65 | 25 kit |

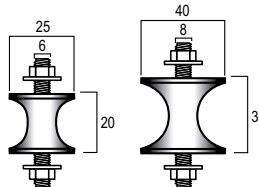

| Kód | Méret | Teherbírás | Shore |  |
|----------|-------|------------|-------|---|
| 9898-023 | 40x20 | 50 kg | 55 | 25 kit |

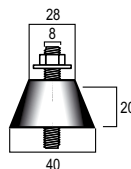

| Kód | Méret | Teherbírás | Shore |  |
|----------|-------|------------|-------|---|
| 9898-024 | 40x20 | 50 kg | 55 | 25 kit |

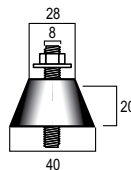

| Kód | Méret | Teherbírás | Shore |  |
|----------|-------|------------|-------|---|
| 9898-028 | 30x20 | 50 kg | 65 | 25 kit |
| 9898-027 | 40x40 | 100 kg | 65 | 25 kit |

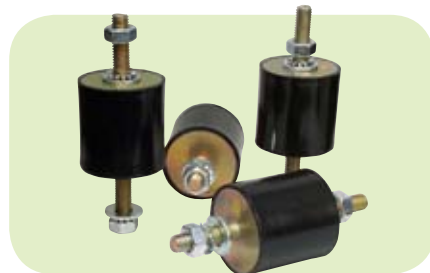
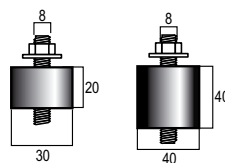

Rezgéscsillapítók talajra Ground vibration dampers

| Kód | Méret | Teherbírás | Shore |  |
|----------|-------|------------|-------|---|
| 9898-025 | 48x20 | 80 kg | 65 | 25 kit |
| 9898-022 | 56x20 | 150 kg | 65 | 25 kit |

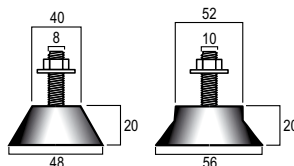

| Kód | Méret | Teherbírás | Shore |  |
|----------|-------|------------|-------|---|
| 9898-026 | 40x40 | 80 kg | 65 | 25 kit |

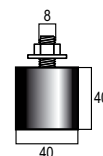



Műanyag kondenzvízgyűjtő tálca

Bármely kültéri egységhez alkalmazható. Az univerzális készlet és a tálca külön is rendelhető.

Plastic tray for condensed water collection

Suitable for any type of wall brackets.

Universal kit and plastic tray can also be ordered separately.

| Kód | Méret AxBxC |  |
|-------------|-------------|---|
| 9899-098-01 | 790x390x30 | 5 db |
| 9899-099-01 | 940x420x30 | 5 db |

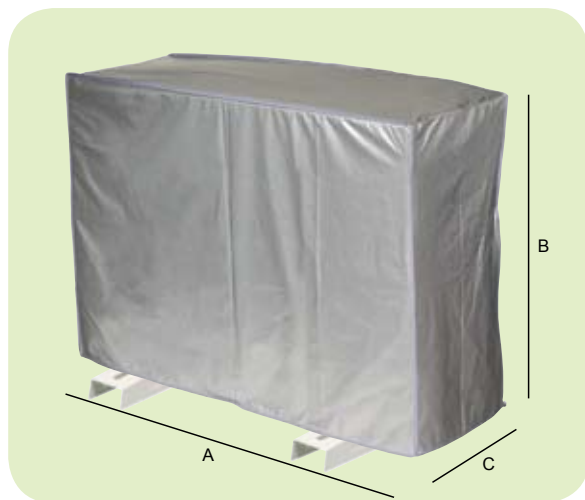

Védőfólia kültéri egységhez

Klíma kültéri egység takaró, védelmet nyújt a kültéri környezeti hatások ellen, amikor a klíma nem üzemel. PVC kivitel megerősített szélekkel, a hátsó részén szellőző nyílással, amellyel elkerülhető a bepárasodás. Szín: szürke.

Fabric guard for condensing units

Protects condensing units against atmospheric agents when the unit is not being used. Made of PVC with double border, provided with side opening for the refrigerant pipes. Ventilation holes in the back avoid possible condensate stagnations. Colour: grey.

| Kód | Dim. AxBxC |
|----------|-------------|
| 9899-089 | 700x540x265 |
| 9899-088 | 800x550x285 |
| 9899-087 | 860x640x330 |
| 9899-086 | 950x610x330 |
| 9899-085 | 950x750x380 |
| 9899-084 | 840x850x330 |

Különleges méretek és személyre szabott termékek rendelésre. / Special sizes and personal-sized products are available upon request



Műanyag védőfedél gázcsatlakozókra

Vulkanizált eljárással természetes alapanyagú gumból készült. Megelőzi a páralecsapódást a készülék működése közben. Minden mérethez alkalmazható.

Plastic covers for freon taps

Made of vulcanized natural rubber, they prevent water condensation while the air conditioner is in use. Fit all dimensions.

| Kód | Szín Colour | Gáz |  |
|-------------|---------------------------|-------|---|
| 9898-010-06 | Szürke / Grey RAL 7035 | R 410 | 24 pár |
| 9898-010-56 | Zöld / Green RAL 6029 | R 407 | 24 pár |
| 9898-010-95 | Fekete / Black | R 22 | 24 pár |





Aluminium ragasztószalag
50mm x 30mcr x 50m erős ragasztóanyaggal. Kondenzáció elkerülésére. Hőmérséklettartomány: -15°C / + 80°C

Megerősített alumínium öntapadó szalag
50mm x 30mcr x 50m Üvegszállal erősített. Kondenzáció elkerülésére. 1. oszt. Hőmérséklettartomány: -15°C / + 80°C

Aluminium band
Aluminium band 50mm x3 mcr x50m, adhesive with strong glue. It prevents condensation. Temperature range -15°C /+80°C.

Aluminium band reinforced
Aluminium band 50 mm x 3 mcr x50 m pure aluminium glass-fibre reinforced. Class 1. It prevents condensation. Temperature range -15°C /+80°C.

| Kód | Méret |  |
|----------|-------|---|
| 9898-400 | 50 m | 24 db |

| Kód | Méret |  |
|----------|-------|---|
| 9898-401 | 50 m | 24 db |

DELTA PACK kondenzvíz szivattyú szerelőkészlet

A Delta Pack tartalmazza a rendkívül csendes kondenzvíz szivattyút, a beépített vízszintérzékelőt és a szereléshez szükséges kiegészítőket, így:

- a 70x55-ös 750mm hosszú klímacsatornát
- a 70x55-ös sarokidomot a belsejében elhelyezett hangszigetelő szivaccsal.

Ez a beszerelési rendszer lehetőséget nyújt a kondenzvíz szivattyú közvetlen falra történő elhelyezésére a csomagolásban lévő rögzítő lemez segítségével. A sarokidom tökéletesen elfedi a tömlőket és a rézcsöveket. A kondenzvíz szivattyú 10kW teljesítményű falra szerelt klímaberendezésekhez használható.

Delta Pack includes a very quiet, monobloc condensate pump, integrating the float sensor, and an installation kit:

- 70x55 duct, length: 750mm
 - 70x55 elbow with sponge rubber inside for sound-proof insulation
- This installation system makes it possible for the pump to be installed directly to the wall by means of a fixing plate included in the kit. The elbow makes for a total covering of hoses and copper tubing. For wall mounted air conditioners up to 10 kW.*



Technikai adatok / Technical data:

| | |
|---|-------------------|
| Tápfeszültség, teljesítmény / Requires: | 230V 50/60 Hz 10W |
| Maximális vízszállítás / Max flow rate +/- 10%: | 8 l/h |
| Maximális nyomómagasság / Max Discharge head +/- 10%: | 6 m |
| Zajszint / Sound Level: | 28dBA/m |
| Méret / Measures: | |
| Szivattyú / Pump: | 66x44x77mm |
| Sarokidom / Elbow: | 165x165x60mm |

kód

9899-355

SI 1082 Mini kondenzvíz szivattyú szerelőkészlet

A Mini kondenzvíz szivattyú készlet magában foglalja a vízszintérzékelőt, a rezgés-csillapítót, a falra szereléshez szükséges rögzítő lemezt, a tápfeszültség (230V) csatlakozókábelt, 150cm hosszú kondenzvíz csövet, valamint a szereléshez szükséges csavarokat és tipliket. A kondenzvíz szivattyú 10kW teljesítményű falra szerelt klímaberendezésekhez használható.

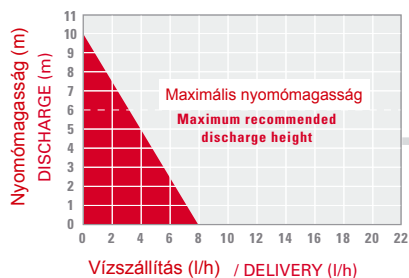

SI1082 Mini Pump

Mini monobloc pump integrating the float sensor with anti-vibration, wall mounted fixing plate. Delivered with 230V cable, length 150cm breather pipe, screws and nogs. For wall mounted air conditioners up to 10 Kw.

Kód

9899-356



Beszerelő készlet

Az egységcsomag tartalmazza a szivattyút, a kábelek és csövek gyors elhelyezéséhez egy sarokidomot, egy U-alakú rögzítő elemet, valamint egy flexibilis csatlakozót, amely bármely fali egységhez illeszkedik. A két választható méret – 70x55 és 80x60 – közel minden alkalmazás esetén kielégíti az igényeket. Merev, tűzálló, ütésálló PVC-ből készült, amely ellenáll az UV sugárzásnak.

Installation kit

The supplied equipment includes an elbow for a quick installation of pump, cables and pipes, a U-shaped connector and a rubber joint to fit any wall-split shape. The two available sizes – 70x55 and 80x60 – cover almost all applications. Made of rigid, fire-proof, shock-proof PVC, stabilized against UV-rays.



| Kód | Méret | db |
|-------------|-------|------|
| 9804-320-08 | 70x55 | 4 db |
| 9805-320-08 | 80x60 | 4 db |

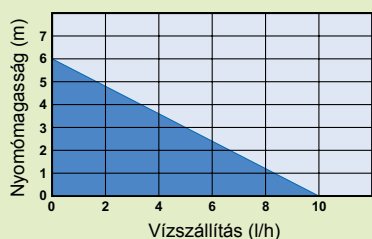
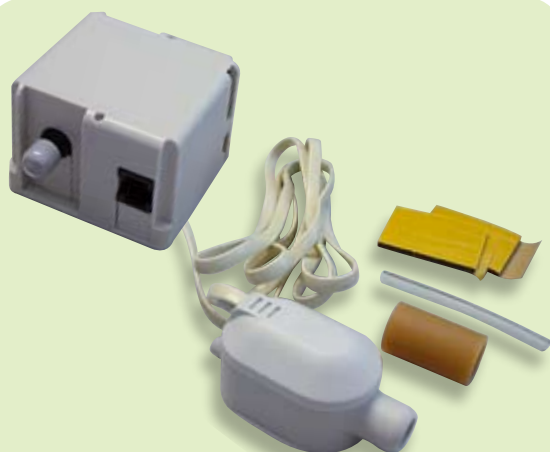

Jet Plus mini kondenzvíz szivattyú

Használható a max. 10kW-os hűtési teljesítménnyel rendelkező klíma egységhez. Az egységcsomag tartalmaz egy szivattyút és egy vízszintérzékelőt.

Jet-Plus mini pump

Designed to remove condensed water from air conditioning units with limited space and 10kW max refrigerating power. Consists of a pump unit and a detection unit with float.

Kód

9899-303

Technikai adatok / Technical performance:

| | |
|---|-------------------|
| Tápfeszültség, teljesítmény / Requires: | 230V 50/60 Hz 18W |
| Max. vízszállítás / Max flow rate: | 10 l/h |
| Max. szívómagasság / Self priming: | 1,5 m |
| Max. nyomómagasság / Discharge head: | 6 m |
| Zajszint / noise index | 30 dBA |

Méretetek / Dimensions:

| | |
|-------------------------------------|------------|
| Szivattyú / Pump: | 58x42x55mm |
| Szintérzékelő egység / Sensor unit: | 55x40x35mm |

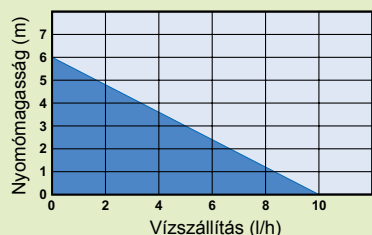

SI 2750 Mini kondenzvíz szivattyú

Használható a max. 10kW-os hűtési teljesítménnyel rendelkező klíma egységhez. Az egységcsomag tartalmaz egy szivattyút és egy vízszintérzékelőt.

SI2750 Mini pump

Condensate removal pump for units up to 10kW refrigerating power. Consists of a pump unit and a detection unit with float.

Kód

9899-302

Technikai adatok / Technical performance:

| | |
|---|-------------------|
| Tápfeszültség, teljesítmény / Requires: | 230V 50/60 Hz 18W |
| Max. vízszállítás / Max flow rate: | 10 l/h |
| Max. szívómagasság / Self priming: | 2 m |
| Max. nyomómagasság / Discharge head: | 6 m |
| Zajszint / noise index | 32 dBA |

Méretetek / Dimensions:

| | |
|-------------------------------------|------------|
| Szivattyú / Pump: | 75x38x60mm |
| Szintérzékelő egység / Sensor unit: | 55x38x32mm |

SI3080 – SI3100 –SI3200

Mini kondenzvíz szivattyú

Az új mini kondenzvíz szivattyút kifejezetten olyan alkalmazásra tervezték, ahol elhelyezésére csak kis hely adott. Halk működésű és könnyen felszerelhető. A készlet tartalmaz egy szivattyút és egy vízszintérzékelőt.

9899-330/9899-331: használható max. 10kW-os klíma egységhez.
9899-332: használható max. 20kW-os klíma egységhez.
Gyors csatlakoztatás lehetséges.

Mini condensate pumps

SI3080 - SI3100 - SI3200

New mini condensate pumps specifically designed for air conditioning units with limited space. Silent, highly performing and easy to install. Consist of a pump unit and a detection unit.

9899-330/9899-331: for air conditioners up to 10 Kw
9899-332: for air conditioners up to 20 Kw
Quick connection with integrated connector and vibration dampening mountings.

Kód

9899-330

9899-331

9899-332

Technikai adatok / Technical performance:

Tápfeszültség, teljesítmény / Requires: 9899-330: 230V 50/60 Hz 10W
9899-331/9899-332: 230V 50/60 Hz 18W

Max. vízállítás / Max flow rate: 9899-330: 8 l/h
9899-331: 10 l/h
9899-332: 20 l/h

Max. szívómagasság / Self priming: 9899-330: 1 m
9899-331/9899-332: 2 m

Max. nyomómagasság / Discharge head: 6 m

Zajszint / noise index: 9899-330: 28 dBA
9899-331: 30 dBA
9899-332: 34 dBA

Méretek / Dimensions:

Szivattyú / Pump: 66x44x60mm

Szintérzékelő egység / Sensor unit: 55x38x32mm

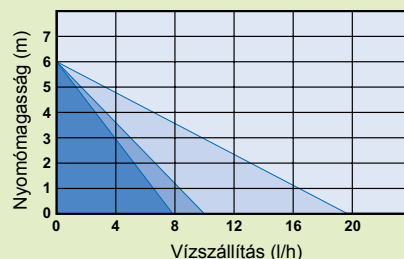

SI1082 Kondenzvíz szivattyú

A beépített vízszintérzékelővel rendelkező szivattyú max. 10kW teljesítménnyel rendelkező klímaegységhez használható. Csatlakoztatható a kondenzvíz tartályhoz vagy a kondenzvíz kivezető csőhöz.

SI1082 pump

Monobloc pump for air conditioning units up to 10 Kw with integrated detection unit. Can be connected at the condensate drain tray or at the output from the condensate evacuation tube. Consist of a pump unit and an integrated float level detection system

Kód

9899-351

Tápfeszültség, teljesítmény / Requires: 230V 50/60 Hz 10W

Max. vízállítás / Max flow rate: 8 l/h

Max. nyomómagasság / Discharge head: 6 m

Zajszint / noise index: 28 dBA

Méretek / Dimensions:

Szivattyú / Pump: 66x44x77

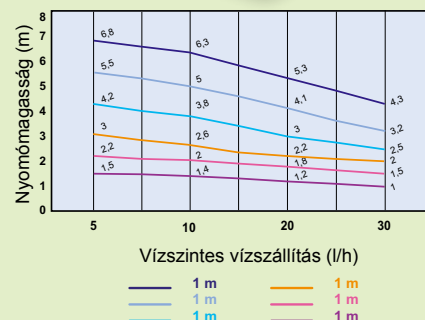



PE5000, PE5100 és PE5200 Perisztaltikus kondenzvíz szivattyú

Lassan áramló nagyobb mennyiségű kondenzvíz szállítására.
9899-320:
kompresszor-vezérelt típus
9899-321:
hőmérséklet-vezérelt típus
9899-322:
kondenzvízszint-vezérelt típus

Peristaltic pumps PE5000, PE5100 and PE5200

Designed to remove heavy condensates, these pumps are specifically suited for small flow applications.
9899-320: compressor signal drive
9899-321: temperature probe drive
9899-322: sensor unit drive

Kód

9899-320

9899-321

9899-322

| Technikai adatok / Technical performance: | |
|--|-----------------------------------|
| Tápfeszültség, teljesítmény / Requires: | 230V 50/60 Hz 11W |
| Max vízszállítás / Max flow rate: | 6 l/h |
| Max szívómagasság / Self priming: | 2 m |
| Max nyomómagasság / Discharge head: | 12 m |
| Zajszint / noise index | 9899-320,9899-321,9899-322:28 dBA |
| Méretek / Dimensions: | |
| Szivattyú / Pump: | 102x109x91mm |

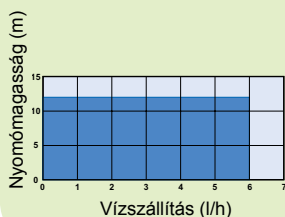

SI1805 – SI1820 Centrifugális kondenzvíz szivattyú

Kondenzvíz tartállyal rendelkező és nem rendelkező hűtő- és klíma egységek kondenzvíz szállítására tervezték.
9899-315: 0,5 literes tartállyal.
9899-314: 2 literes tartállyal.

Pompe centrifuge SI1805 – SI1820

Designed to remove water condensates from refrigeration units and air conditioners with or without condensate drain tank. 9899-315: with 0,5 l tank. 9899-314: with 2 l tank

Kód

9899-315

9899-314

| Technikai adatok / Technical performance: | |
|--|--|
| Tápfeszültség, teljesítmény / Requires: | 230V 50/60 Hz 0,8A |
| Max vízszállítás / Max flow rate: | 500 l/h |
| Max nyomómagasság / Discharge head: | 5,4 m |
| Zajszint / Noise index | 9899-315 / 9899-314: 47 dBA |
| Méretek / Dimensions: | |
| Szivattyú / Pump: | 9899-315: 195x130x122mm 9899-314: 195x130x170mm |

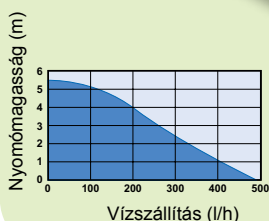

Kondenzvíz szivattyú EE1650 kondenzvíz tartállyal

A szivattyú egységcsomagja egy 0,5 literes kondenzvíz gyűjtő tartályt tartalmaz. Nagyteljesítményű, - kondenzvíz tartállyal rendelkező vagy nem rendelkező - klímaegységekhez tervezték. Kondenzvízgyűjtő tartályba vagy az alá is helyezhető.

Monobloc tank pump with EE1650 reservoir

Consisting of a pump unit and a 0,5 l reservoir. Designed for high power air conditioners with or without condensate collection trays. Its design enables it to sit either under or inside the condensate collection tray.

Kód

9899-340

| Technikai adatok / Technical performance: | |
|---|-------------------|
| Tápfeszültség, teljesítmény / Requires: | 230 V ~ 50Hz 35 W |
| Max vízszállítás / Max flow rate: | 30 l/h |
| Max szívómagasság / Self priming: | 13 m |
| Max nyomómagasság / Discharge head: | 6 m |
| Majszint / Noise index | 52 dBA |
| Méretek / Dimensions: | |
| Szivattyú / Pump: | 159x84x100mm |

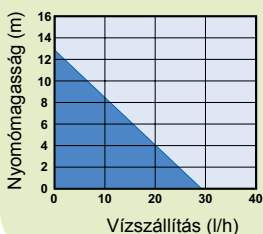

Elefánt csatlakozó kondenzvíz csőhöz

A kondenzvíz szivattyút köti össze a kondenzvíz csővel. Két részből áll: egy kemény és egy lágy PVC elemből. Minden szivattyú típushoz alkalmazható.

Elephant trunk connector

Links a split tube to a condensation pump. It consists of two parts, one of hard PVC, the other one of soft PVC. Suitable for all pump models.

| kód |  |
|---------------|---|
| 9899-386-0195 | 1 db |

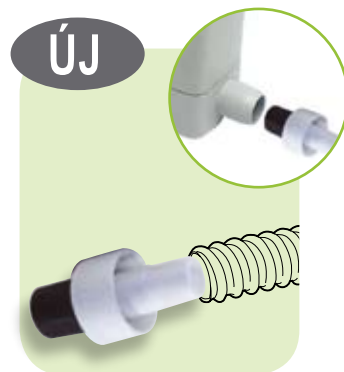

Hosszabító

Extensions

| Kód | Méret |
|----------|-------|
| 9899-395 | 3 m |
| 9899-396 | 5 m |



SI2750/SI2760 szerelőkészlet

Tartalma: 1db csőcsatlakozó, 1db 90°-os könyök 15x15mm, 1db lágy csatlakozó 15x15mm, 1db rezgéscsillapító rögzítő készlet

SI2750/SI2760 installation kit

including: 1 drain connector, 1 90° elbow 15x15 mm, 1 soft connector 15x15 mm, 1 vibration dampening fastening kit

| Kód |  |
|----------|--|
| 9899-394 | 1 db |



Flexibilis kondenzvíz cső Ø 6x9 mm

Flexible drain hose Ø 6x9 mm

| Kód |  |
|-------------|---|
| 9899-049-00 | 25 m |

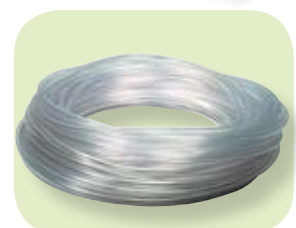

Kondenzvíz cső toldók

Pump connectors

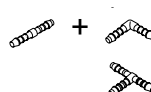

| Kód |  |
|----------|---|
| 9899-388 | 5+5 db |
| 9899-389 | 5 db |

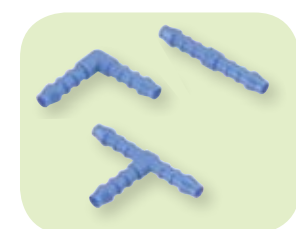

Rezgéscsillapító

SI2750 / SI2760 típusokhoz

Vibration dampening

mountings for SI2750 / SI2760

| Kód |  |
|----------|--|
| 9899-393 | 1 pár |

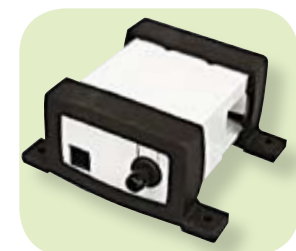

Vízzáró csőcsatlakozó

Water-tight drain connector (expanding effect)

| Kód |  |
|----------|--|
| 9899-392 | 6 db |



Csatlakozó rézgyűrű

Copper flares

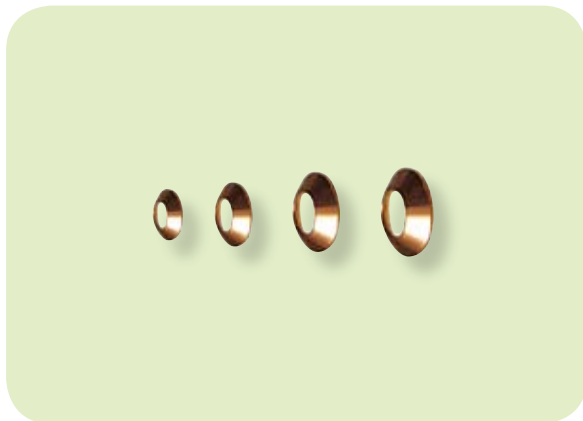

| Kód | Méret Ø inch |  |
|--------------|-----------------|---|
| 9898-051-500 | 1/4" | 100 db |
| 9898-052-500 | 3/8" | 100 db |
| 9898-053-500 | 1/2" | 100 db |
| 9898-054-500 | 5/8" | 100 db |
| 9898-055-500 | 3/4" | 100 db |

Rézhollander

Nut

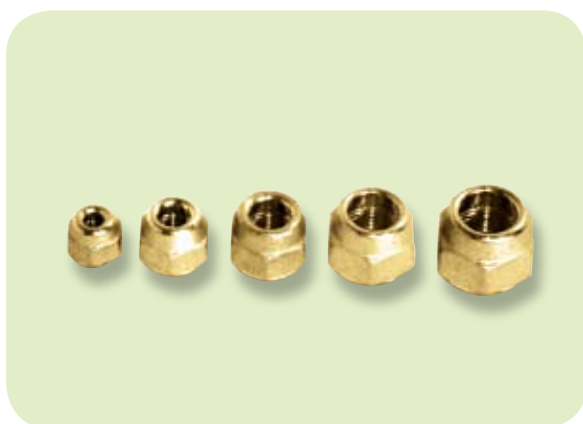

| Kód | Méret Ø inch |  |
|--------------|-----------------|---|
| 9898-061-800 | 1/4" | 50 db |
| 9898-062-800 | 3/8" | 50 db |
| 9898-063-800 | 1/2" | 50 db |
| 9898-064-800 | 5/8" | 20 db |
| 9898-065-800 | 3/4" | 20 db |

Szűkítő rézhollander

Reducing nut

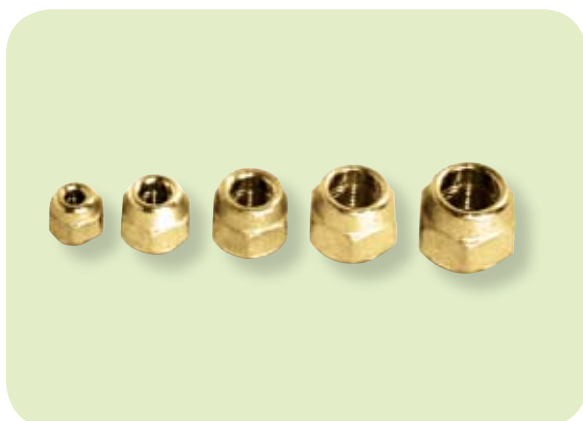

| Kód | Méret Ø inch | |  |
|--------------|--------------|------|---|
| 9898-161-800 | 3/8" | 1/4" | 50 pz |
| 9898-162-800 | 1/2" | 3/8" | 50 pz |
| 9898-163-800 | 5/8" | 1/2" | 25 pz |

Rézcső végelező
(belső menetes)

Female flare cup



| kód | Méret Ø inch |  |
|--------------|-----------------|---|
| 9898-041-800 | 1/4" | 50 db |
| 9898-042-800 | 3/8" | 50 db |
| 9898-043-800 | 1/2" | 50 db |
| 9898-044-800 | 5/8" | 25 db |

Réz közcsavar

Male-male brass union

| Kód | Méret Ø inch M-M | |  |
|--------------|------------------|------|---|
| 9898-071-800 | 1/4" | 1/4" | 25 db |
| 9898-072-800 | 3/8" | 3/8" | 25 db |
| 9898-073-800 | 1/2" | 1/2" | 25 db |
| 9898-074-800 | 5/8" | 5/8" | 10 db |
| 9898-075-800 | 3/4" | 3/4" | 10 db |



Szűkítő réz közcsavar

Male-male brass reducing union

| Kód | Méret Ø inch M-M | |  |
|--------------|------------------|------|---|
| 9898-101-800 | 1/4" | 3/8" | 25 db |
| 9898-102-800 | 3/8" | 1/2" | 25 db |
| 9898-103-800 | 1/2" | 5/8" | 25 db |
| 9898-104-800 | 5/8" | 3/4" | 10 db |
| 9898-105-800 | 1/4" | 1/2" | 25 db |
| 9898-106-800 | 3/8" | 5/8" | 25 db |
| 9898-107-800 | 1/2" | 3/4" | 10 db |
| 9898-108-800 | 1/4" | 5/8" | 50 db |



90°-os réz közcsavar

Male-male brass elbow

| Kód | Méret Ø inch M-M | |  |
|--------------|------------------|------|---|
| 9898-081-800 | 1/4" | 1/4" | 25 db |
| 9898-082-800 | 3/8" | 3/8" | 25 db |
| 9898-083-800 | 1/2" | 1/2" | 25 db |
| 9898-084-800 | 5/8" | 5/8" | 10 db |
| 9898-085-800 | 3/4" | 3/4" | 10 db |

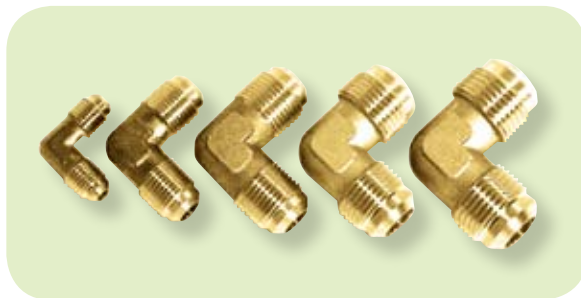

90°-os réz toldó közcsavar

Male-female brass elbow

| Kód | Méret Ø inch M-F | |  |
|--------------|------------------|------|---|
| 9898-091-800 | 1/4" | 1/4" | 10 db |
| 9898-092-800 | 3/8" | 3/8" | 10 db |
| 9898-093-800 | 1/2" | 1/2" | 10 db |
| 9898-094-800 | 5/8" | 5/8" | 10 db |
| 9898-095-800 | 3/4" | 3/4" | 10 db |



Réz átalakító közcsavar

Male-female brass reducing union

| Kód | Méret Ø inch M-F | |  |
|--------------|------------------|------|---|
| 9898-201-800 | 1/4" | 3/8" | 10 db |
| 9898-202-800 | 1/4" | 1/2" | 10 db |
| 9898-203-800 | 3/8" | 1/4" | 10 db |
| 9898-204-800 | 3/8" | 1/2" | 10 db |
| 9898-205-800 | 1/2" | 3/8" | 10 db |
| 9898-206-800 | 1/2" | 5/8" | 10 db |
| 9898-207-800 | 5/8" | 1/2" | 10 db |



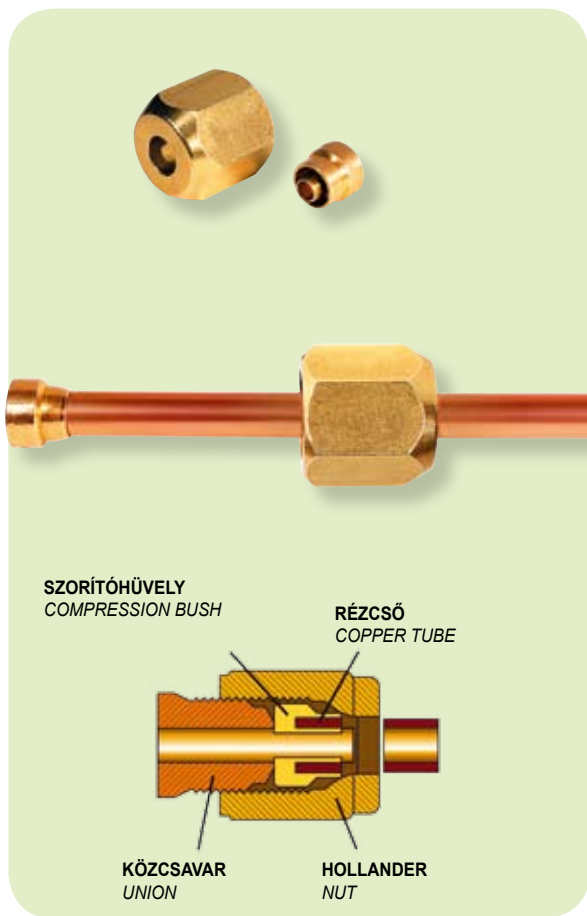

Két elemből álló réz csatlakozó idom

Az új réz csatlakozó idom a hagyományos, kézzel gyártott csatlakozási megoldást váltja ki. Alkalmazásával idő és pénz takarítható meg valamint biztonságos tömítés érhető el.

A rézcső tökéletes csatlakozását biztosítja a rézhollander és szorítóhüvely segítségével.

Alkalmazható a 0,8mm és 1mm -es falvastagságú rézcsöveknél. Hűtőgázokhoz használható, 240Bar nyomásig tesztelve.

Flare fittings – two pieces

These new fittings replace traditional, hand-made flare fittings.

Money and time saving is guaranteed while obtaining a safe sealing.

The system is made of a nut, a compression bush and an already inserted sleeve. No gauge required.

Universal application for copper tubes 0.80 and 1 mm thickness

Tested and guaranteed at 240 Bar, it can be used with all refrigerant gases.

| Kód | Méret Ø inch |  |
|--------------|-----------------|---|
| 9898-151-800 | 1/4" | 10 db |
| 9898-152-800 | 3/8" | 10 db |
| 9898-153-800 | 1/2" | 10 db |

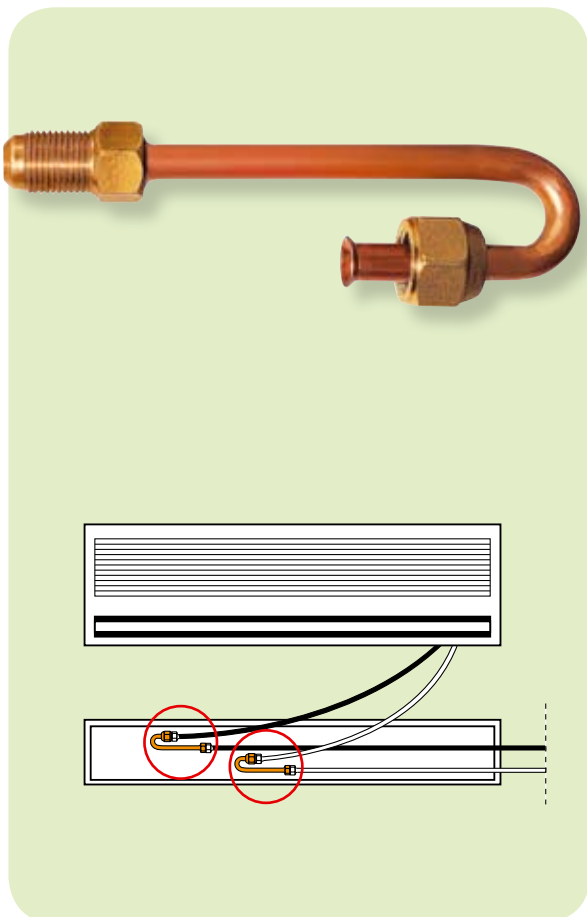

Átfordító idom

A rézcsövek összekötésére szolgál a klímaberendezés egységei között.

Inverting connector

These connectors link copper tubes from the split unit to the condensing unit

| Kód. | Méret | |  |
|--------------|-------|----------|---|
| | M | Ø inch F | |
| 9898-301-800 | 1/4" | 1/4" | 10 db |
| 9898-302-800 | 3/8" | 3/8" | 10 db |
| 9898-303-800 | 1/2" | 1/2" | 10 db |
| 9898-304-800 | 5/8" | 5/8" | 10 db |
| 9898-311-800 | 1/4" | 1/4" | 5 Kit |
| | 3/8" | 3/8" | |
| 9898-312-800 | 1/4" | 1/4" | 5 Kit |
| | 1/2" | 1/2" | |

”Klíma Air Plusz” tisztítóhab

Tisztító és fertőtlenítő, amelyet speciálisan a klímaberendezésekben található szűrőkhöz és csövekhez fejlesztettek ki. Eltávolítja a szennyeződések (port és zsírt) és megszünteti a kellemetlen szagokat. Tartozék szórófejes hosszabbítóval.

”Clima Air Plus” foam cleaner

Hygienizing and sanitising spray foam cleaner. Specifically developed for cleaning air conditioning filters and pipes, it removes dust, grease and bad smells. Delivered with dispenser.

| Kód | Méret |  |
|----------|--------|---|
| 9899-901 | 400 ml | 12 db |



”Klíma Air” tisztító folyadék

Széleskörűen használható tisztító folyadék, amely megszünteti a mikroorganizmusok okozta kellemetlen szagokat.

”Clima Air” liquid cleaner

Hygienizing spray liquid cleaner suitable for cleaning all environments. It eliminates stale smells caused by micro-organisms and organic substances.

| Kód | Méret |  |
|----------|--------|---|
| 9899-902 | 400 ml | 12 db |



Hűtőgáz palackok és réz kiegészítők

R407C, R410A és R22 környezetbarát hűtőgázok.

Nem károsítja és nem szennyezi a környezetet. Kapható 1kg-os kiszerelésben. Nem újratölthető és nem visszaváltható palackban.

Réz csatlakozó a lágy kapilláris csőhöz, amelynek hossza 600mm.

Refrigerating gas cylinders and brass fitting

R407C, R410A and R22 are environmentally friendly, refrigerant gases. They do not pollute and they are not harmful to the environment. Supplied in 1kg-size, non-rechargeable, non-returnable cylinders. Brass fitting for soft capillary tube (length: 600mm)



| Kód | Méret |  |
|----------|---|---|
| 9899-960 | Hűtőgáz R22 (1kg-os palack) R22 (1kg cylinder) | 6 db |
| 9899-961 | Hűtőgáz R407C (1kg-os palack) R407C (1kg cylinder) | 6 db |
| 9899-962 | Hűtőgáz R410A (1kg-os palack) R410A (1kg cylinder) | 6 db |
| 9899-967 | Réz csatlakozó 1/4 SAE Brass carrier 1/4 SAE | 1 db |
| 9899-968 | Réz csatlakozó 5/16 SAE Brass carrier 5/16 SAE | 1 db |
| 9899-969 | Réz kapilláris cső 1/4 SAE capillary brass carrier 1/4 SAE | 1 db |





Szigetelt rézcső

- Szigetelt rézcső klímaegységekhez tekercselt kiserelésben EN 1057 CU DHP 99,9%
- Belső felülete ASTM B 280 szabvány szerint tisztítva
- Falvastagság 0,80 – 1mm
- Kis sűrűségű, zártcellás polietilén habszivacs szigeteléssel
- Önkioltó (1.osztály)
- Karcálló polietilén felület (1. osztály)

- Covered copper pipe for air conditioning units, packed coils, LW EN 1057 CU-DHP 99,9%
- The inside surfaces are cleaned according to ASTM B 280
- Wall thickness 0,80 - 1mm
- Covered with a low-density, close-cell polyethylene foam sheath
- Self-extinguishing (class 1)
- Scratch-proof polyethylene finish (class 1)

| Kód | inch | Ø mm | Falvas- tagság Copper thickness mm | Szigetelés vastagsága Insulation thickness mm | Robbanási nyomás Bursting pressure Atm | Üzemi nyomás Operating pressure Atm |  |  |
|--------------|------|---------|--|---|--|---|---|---|
| 9899-801-500 | 1/4" | 6,35 | 0,80 | 6,5 | 558,02 | 139,51 | 50 m | 800 m |
| 9899-831-500 | 1/4" | | 1 | | 697,53 | 174,38 | | |
| 9899-802-500 | 1/2" | 12,70 | 0,80 | 9 | 279,01 | 69,75 | 50 m | 750 m |
| 9899-832-500 | 1/2" | | 1 | | 348,76 | 87,19 | | |
| 9899-803-500 | 3/8" | 9,52 | 0,80 | 7 | 372,21 | 93,05 | 50 m | 700 m |
| 9899-833-500 | 3/8" | | 1 | | 465,26 | 116,32 | | |
| 9899-804-500 | 5/8" | 15,88 | 1 | 10 | 278,92 | 69,73 | 50 m | 500 m |
| 9899-805-500 | 3/4" | 19,05 | 1 | 10 | 232,51 | 58,13 | 25 m | 400 m |
| 9899-836-500 | 7/8" | 22,23 | 1 | 10 | 199,25 | 49,81 | 25 m | 250 m |



| Kód | inch | Ø mm | Falvas- tagság Copper thickness mm | Szigetelés vastagsága Insulation thickness mm |  |  |
|--------------|-------------|--------------|--|---|---|---|
| 9899-821-500 | 1/4" - 3/8" | 6,35 - 9,52 | 0,80 | 6,5-7 | 20 m | 400 m |
| 9899-822-500 | 1/4" - 1/2" | 6,35 - 12,70 | 0,80 | 6,5-9 | 20 m | 400 m |

Szigetelt rézcső hollandierrel

Szigetelt dupla rézcső
rézhollandierrel

Copper pipes with flange

Insulated, twin copper pipes
with brass nuts.

| Kód | inch | Ø mm | Falvas- tagság Copper thickness mm | Szigetelés vastagsága Insulation thickness mm |  |
|--------------|-------------|--------------|--|---|---|
| 9899-871-500 | 1/4" - 3/8" | 6,35 - 9,52 | 0,80 | 6,5-7 | 1,2 m |
| 9899-872-500 | | | | | 4 m |
| 9899-875-500 | | | | | 10 m |
| 9899-876-500 | 1/4" - 1/2" | 6,35 - 12,70 | 0,80 | 6,5-9 | 1,2 m |
| 9899-879-500 | | | | | 4 m |
| 9899-880-500 | | | | | 10 m |



Rézcső technikai adatai:

- Szigetelt rézcső klímaegységekhez tekercselte kiszerelésben.
- EN12735-2 szabvány szerint CU-DHP.
- CU+Ag= min. 99,90%, 0,015% P 0,040%.
- OtoKumpu minőség.
- Tisztított belső felület EN 12735 - 2,6.6 szabvány szerint.
- Falvastagság: 0,80mm és 1mm között.

Szigetelés technikai adatai:

- Gamma-sugárzás, zárt cellás, hálószerű polietilén habszivacs CFC nélkül.
- Fajsúly: 30kg/m³.
- Hőállóság: - 60 °C-tól + 150°C-ig.
- Tűzvédelem: 1 osztály.
- Vegyszereknek, oxidálószereknek, környezeti hatásoknak ellenálló.
- Magas fokú szakítószilárdság.



Copper technical data:

- Insulated copper pipes for air-conditioning units - delivered in coils.
- CU-DHP according to EN12735-2.
- CU+Ag= 99,90% min., 0,015% P 0,040%.
- OtoKumpu quality.
- Inner surface cleaned according to American standard EN 12735 - 2,6.6.
- Thickness: 0.80mm and 1 mm.

Insulation technical data:

- Gamma-ray, closed-cell, reticulated, expanded polyethylene without CFC.
- Specific weight: 30kg/m³.
- Temperature resistance: - 60 °C to + 150°C.
- Fire reaction : class 1.
- Resistant against chemical agents, oxidizing agents, atmospheric agents and others.
- High tear resistance.



| Kód | inch | Ø mm | Falvastagság Copper thickness mm | Szigetelés vastagsága Insulation thickness mm | Robbanási nyomás Bursting pressure Bar | Üzemi nyomás Operating pressure Bar |  |  |
|--------------|------|-------|--|---|--|---|--|---|
| 9899-851-500 | 1/4" | 6,35 | 0,80 | 6 | 519 | 148 | 50 m | 1000 m |
| 9899-852-500 | 1/2" | 12,70 | 0,80 | 6 | 332 | 94,9 | 50 m | 700 m |
| 9899-853-500 | 3/8" | 9,52 | 0,81 | 6 | 276 | 78,9 | 50 m | 800 m |
| 9899-854-500 | 5/8" | 15,88 | 1 | 7,5 | 246,1 | 70,3 | 50 m | 450 m |
| 9899-855-500 | 3/4" | 19,05 | 1 | 7,5 | 203,0 | 58,0 | 25 m | 300 m |

Szigetelő szalag

Megátolja a pára kicsapódását. Kétféle kivitelben kapható: gumi és polietilén.
Mérete: 50mm x 3mm x 10m.
Tűzvédelem: 1 osztály
Hőmérséklet tartomány:
-15°C / + 80°C.

Insulating tape

Prevents condensation: supplied in two versions (rubber and polyethylene). 50mm x 3mm x 10m.
Fire reaction Class1.
Temperature range:
-15°C /+80°C.

| Kód | Méret |  |
|----------|-------|---|
| 9898-500 | 10 m | 24 db |
| 9898-501 | 10 m | 24 db |





KRL-4 Vákuumszivattyú

Kétfokozatú forgólapátos szivattyú. A folyamatos tervezés eredményeképpen rendkívül kicsi méretű készülék. Különleges olajáteresztő szűrőjének köszönhetően lecsökkenti az olajszennyeződést.

Műszaki adatok / Technical data:

| | |
|---------------------------------------|-------------------------------------|
| Légszállítás / Free air displacement: | 65liter/perc (3,9m ³ /h) |
| Végső vákuum / Factory micron rating: | 0,020mbar (15micron) |
| Csatlakozó / Connection: | 1/4" ; 3/8" |
| Olajkapacitás / Oil capacity: | 250ml |
| Tápfeszültség / Power supply: | 230V - 50Hz |
| Motor: | 190W |
| Méreték / Dimensions: | 301 x 152 x 204mm |
| Súly / Weight: | 5,65kg |

Vacuum pump KRL-4

Two-stage rotary vane pump. Latest design and technology allows extremely compact design. Special designed oil exhaust filter to reduce oil mist.



KCD-300 Vákuumszivattyú

Nagy teljesítményű vákuumszivattyú minden hűtő és légkondicionáló „nagy munkához”. Rendelkezik egy beépített visszaáramlást gátló szeleppel és egy állítható nehezékkel, amely folyamatosan távol tartja a vízgőzt az olajtól.

Műszaki adatok / Technical Data:

| | |
|---------------------------------------|--|
| Kapacitás / Free air displacement: | 300liter/perc (17,86m ³ /h) |
| Végső vákuum / Factory micron rating: | 0,00133mbar (1micron) |
| Csatlakozó / Connection: | 3/8" |
| Tápfeszültség / Power supply: | 230V - 50Hz |
| Motor: | 550W |
| Méreték / Dimensions: | 476 x 132 x 260mm |
| Súly / Weight: | 23,5kg |

Vacuum pump KCD-300

High performance vacuum pump for all „big jobs” in commercial refrigeration as well as air-conditioning. The vacuum pump has a built in anti-suckback and an adjustable gas ballast, that can continually remove water vapour from the oil.



KPLUS-12 Regeneráló állomás

Egy innovatív hűtőgáz sűrítő rendszer masszív kivitelezésben. A túlnyomás elkerülése érdekében egy beáramló nyomásszabályozóval van felszerelve. Univerzálisan felhasználható minden fajta klíma- és hűtőberendezéshez.

Műszaki adatok / Technical Data:

| | |
|---|-------------------|
| Max. szállított gőz / Vapour rate: | 20kg/h |
| Max. szállított folyadék / Liquid rate: | 50kg/h |
| Push-pull max.: | 250kg/h |
| Tápfeszültség / Power supply: | 230V - 50Hz |
| Méreték / Dimensions: | 390 x 250 x 380mm |
| Súly / Weight: | 11kg |

Recovery station KPLUS-12

Combines an innovative refrigerant gas compression system with a rugged, molded case. Also equipped with an inlet pressure regulator to prevent overpressure with liquid refrigerant. The unit is suitable for all refrigerants.



K-10500 Elektronikus mérleg

Méréstartomány: 0 – 2000g
Pontosság: 1g
Elemmel és digitális kijelzővel működik.

K-10500 Electronic Scale

Measuring range: 0–2000 g;
Accuracy 1g.
Battery powered, digital readings.

KREF-METER
Elektronikus mérleg

Ez az elektronikus mérleg modern megjelenésével, masszív kivitelével és magas minőségi színvonalával egy új modellt képvisel.

Előnyei:

- az LCD kijelzőjéről egyszerűen leolvashatók az értékek,
- könnyű (2,5kg),
- praktikus formatervezésű,
- a mérőfelülete alkalmassá teszi nagyobb hűtőhengerek mérésére is
- kiemelkedő pontosságú mérés
- hatékonyabbá teszi a munkát.

A KREF-METER programozható, kalibrálható.

Tartozéka egy hordozható táská.

KREF-METER
Electronic charging scale

KREF-METER is a brand-new electronic charging scale with modern design, sturdy and built in high quality.

Advantages:

- easy to read by LCD display,
- compact,
- lightweight (2,5kg / 5,5pound),
- large refrigeration cylinder platform
- high accuracy,
- make work more efficient.

REF-METER is programmable and field calibratable.

Supplied in a carrying pouch.

Műszaki adatok / Technical data:

| | |
|-------------------------------|--------------------------------|
| Méréshatár / Capacity: | 100kg |
| Mérési pontosság / Accuracy: | +/- 0,5% |
| Méret / Dimensions: | 270 x 270 x 45mm |
| Felbontás / Resolution: | 2g |
| Tápfeszültség / Power supply: | 4xAAA elem |
| | (max.30 óra, lifetime:30hours) |



KREF-METER-PLUS
Elektronikus töltő

Ez az elektronikus töltő egy automatikus szeleppel ellátott mérőegység, amely lehetőség szerint programozható is.

Digitális kijelzőjéről leolvasható a töltöttségi szint.

KREF-METER-PLUS Automatic charging module (solenoid valve) for all refrigerants. Unit for a connection with KREF-METER scale to eliminate additional wires between charging module and weight scale. With repeat change feature and low battery indicator.

Műszaki adatok / Technical data:

| | |
|---------------------------------|-----------------------------|
| Csatlakozó mérete / Connection: | 1/4" |
| Max. nyomás / Max pressure: | 35bar |
| Tápfeszültség / Power supply: | 4xAAA elem |
| | (max.200óra, max 200 hours) |
| Súly / Weight | 0,55kg |
| Méret / Dimensions: | 216 x 102 x 48mm |



KREF-METER-KIT
Elektronikus mérleg + töltő

Elektronikus mérlegből és elektronikus töltő-mérőből álló készlet, a KREF-METER és a KREF-METER-PLUS kombinációja.

KREF-METER-KIT

Combination kit including KREF-METER and KREF-METER-PLUS





KVG-64 Hordozható elektronikus vákuummérő

Műszaki adatok:

Felbontás: 0,00133mbar ,1mikron
(ha a vákuum≤200mikron)
Mérési lehetőség
7 mértékegységben:
micron, PSI, Hg,
mbar, Pascal, Torr, mTorr
Mérési pontosság: +/- 10%
Védelem túlnyomás ellen: 20bar

Digital Vacuum Gauge KVG-64

Technical data:

Resolution: 1Micron (when vacuum≤200 Microns)
Reads vacuum in 7 units:
Micron, PSI, InHg, mbar, Pascals, Torr, mTorr
Accuracy: +/-10%
Overpressure: 20bar



KM2, KM4 Csaptelep

Robusztus kivitelű réz csaptelepek 2-4 utas rendszer. Nyomás skálája igény szerint lehet metrikus-ba, bar-PSI, kPa/PSI. Csatlakozási lehetőség: 1/2, 1/4, 3/8. Bármely típusú gázhoz alkalmazható.

Mainfolds KM2, KM4

Two- and four-way manifolds with Bourdon type gauges. The pressure scale: metric-bar, bar/PSI (Please indicate request on your order.) Connection: 1/2, 1/4, 3/8. The unit is suitable for all refrigerants.



KCCL Tömlőkészlet

A tömlők teflon bevonatú tömítéssel rendelkeznek, amely 10-szer hosszabb élettartamot biztosít. Bármely típusú gázhoz alkalmazhatók.

KCCL Lines Kit

The hoses are supplied with teflon gaskets. The lifetime of teflon-gasket compared to ordinary rubber is at least 10 times longer.

Működési max. nyomás / max. pressure: 60bar/870PSI
Három flexibilis cső különböző színben a tévedések elkerülésére.
/ In three different colours.
Hosszúság/ Length: 90cm – 500cm-ig több méretben.

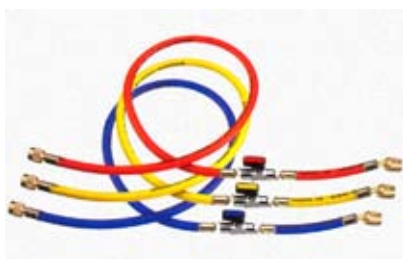

KCCL-CA Tömlőkészlet

A tömlők teflon bevonatú tömítéssel rendelkeznek, amely 10-szer hosszabb élettartamot biztosít. A tömlők speciális visszacsapó szeleppel vannak ellátva, amely azonnal lezár az anya oldását követően. Bármely típusú gázhoz alkalmazhatók.

KCCL-CA Lines Kit

The hoses are supplied with teflon gaskets. The lifetime of teflon-gasket compared to ordinary rubber is at least 10 times longer.

Működési max. nyomás: 60bar/870PSI
Három flexibilis cső különböző színben a tévedések elkerülésére.
/ In three different colours.
Hosszúság/ Length: 90cm – 180cm-ig több méretben.

KBM2-3 Csőtoldó és tömlőkészlet

Két utas csőtoldó, akasztó, 3 db kék, piros és sárga színű 1/4 tömlővel, 90cm (36 inch) hosszúságban, illetve 2db kék és piros 1/2" -20 UNF csatlakozóval az egyik végén, 90cm hosszú tömlővel (36 inch). Műanyag, masszív dobozban.

KBM2-3

Two-way manifold with Bourdon type gauges, hook, 3 charging lines 1/4" SEA blue, red and yellow, length 36 inches (90cm), as well as two charging lines (blue and red) length 36 inches (90cm) with 1/2" -20 UNF connection on one end, packed in a sturdy plastic case



KSTARTEK Gázszivárgás érzékelő készülék
Mikroprocesszor vezérléssel működő készülék.

Bármilyen halogén hűtőgáz kimutatására képes. A flexibilis karon elhelyezett mérőszonda kialakításának köszönhetően megbízható pontossággal mutatja ki a levegőben jelen lévő gázokat.

KSTARTEK gas leak detector
Microprocessor controlled unit and state of the art microelectronics

Detects all halogenated refrigerants
High performance true mechanical pump to provide positive airflow through the sensing tip
State of the art sensor technology for higher reliability and longer life time

Műszaki adatok / Technical data:

Mérési pontosság / Sensitivity: 3g/év
Szonda élettartama / Sensor lifetime: kb. 30óra
Tápfeszültség / Power supply: 2xAA elem (max.40óra)
Súly / Weight: 190g
Méretek / Dimensions: 150 x 34 x 55mm



KSTARTEK-C Gázszivárgás érzékelő készülék

A KSTARTEK-C hosszú élettartamú érzékelőjével megbízhatóan kimutatja az éghető gázok koncentrációját, jelenlétét egészen 5ppm alacsony értékig. Bármilyen éghető gáz érzékelésére alkalmas. Alacsony érzékelési módja alkalmassá teszi, hogy gyorsan és egyszerűen meghatározható legyen az éghető gázok szivárgásának helye. Műanyag masszív dobozban.

KSTARTEK-C gas leak detector
The KSTARTEK-C's longlife sensor will detect concentrations of combustible gases as low as 5ppm. It is sensitive to all combustible gases. Also features a low sensitivity mode, enabling quick and easy location of large combustible gas leaks. In a sturdy plastic case.

Műszaki adatok / Technical data:

Mérési válaszidő / Response time: 5 másodperc
Szonda élettartama / Sensor lifetime: kb. 1 év
Tápfeszültség / Power supply: 2xAA elem (max.11 óra)
Súly / Weight: 190 g
Méretek / Dimensions: 150 x 34 x 55 mm



K15140
Digitális hőmérő

Méréstartomány:
-50°C-tól +150°C-ig.
Rozsdamentes acélból készült mérőrúddal, védőtokkal és kapcsolókkal. Elemmel működik.

K15140
Digital Stick-Thermometer

Range: -50°C up to +150°C
Stick sensor made from stainless steel with protection tube and clips; battery operated.





KUV-A-6
szivárgást ellenőrző UV lámpa
UV fluoreszkáló, szivárgást ellenőrző lámpa, kiegészítve egy fehér fényt kibocsátó LED-es lámpafejjel. A készlet tartalmaz egy levehető, flexibilis hosszabbítót a nehezen elérhető helyekre, két cserélhető UV-fejet és egy fehér fényű fejet valamint UV-védőszemüveget.

Műszaki adatok / Technical data:

Elemek élettartama / Battery lifetime: 6 óra / 6 hours
Tápfeszültség / Power supply: 3xAA elem / battery

KUVA-6 contains the UV-fluorescent leak detection lamp and additional LED-heads for UV and white-light. Includes detachable, flexible extended neck for long reach, 2 inter-changeable UV-heads, a white-light head and UV-safety glasses. Supplied in a plastic case.



KUV-13 Hordozható
UV ellenőrző lámpa

Az UV ellenőrző lámpa (12V/55W) beépített akkumulátorral rendelkezik. A lámpának tartozéka az akkutöltő és egy autós töltő-csatlakozó is.

Portable UV-inspection lamp
KUV-13

UV-inspection lamp (12 V/55W) with its own internal rechargeable battery. Lamp includes mains charger as well as connection plug for in-car charging.



KHALT-08 Multiméter
A multiméter lehetőséget nyújt páratartalom, légsebesség, fényerősség és hőmérséklet mérésére.
A készülék tartozéka a hőérzékelő szonda is.

Multi-test-instrument KHALT-08
Small and handy multi-test-instrument for humidity, air-speed, light intensity and temperature. A probe for temperature measuring is included.

Műszaki adatok / Technical data:

Páratartalom mérés / Humidity: 10-95%
Légsebesség mérés / Air-speed: 0,4 – 30 m/s (km/h, MPH, csomó, láb/perc mértékegységekben is)
Fényerő mérés / Light intensity: 0 – 20000 Lux
Hőmérséklet mérés / Temperature: -40°C – +255°C / -40°F – +482°F



KSL-128 Zajszintmérő
Ez a digitális kijelzővel rendelkező készülék egy masszív kivitelű hordozható dobozban kapható. Négy mérési tartományban 30dB-től 130dB-ig mér. A zajszint mérése két kiértékelő-szűrővel (A és C) történhet. Lehetőség van a maximális mérési periódus beállítására

Műszaki adatok / Technical data:

Méréstartomány / MeasuringRange: 30dB – 130dB
Felbontás / Resolution: 0,1dB
Frekvencia / Frequency: 31,5Hz – 8kHz
Pontosság / Accuracy: +/-1,5dB

KSL-128 SoundLevelMeter
with digital display and 4 measuring ranges from 30dB up to 130 dB is delivered in a sturdy carrying case. The Sound Level can be balanced through two evaluation-filters (A and C). It is possible to define the maximum-value over a measuring period.

K14310 Csővágó kis átmérőjű csövekhez

A készülékben elhelyezett görgők megkönnyítik a vágást az Ø1/8"-tól 7/8" méretű csövek esetében.

K14310 mini-tube cutter
with rollers for easy cutting Ø1/8" to 7/8".



K14338 Csővágó

Ideális eszköz a csövek szerelése esetén. A készülékben elhelyezett görgők megkönnyítik a vágást az Ø1/8"-tól 7/8" méretű csövek esetében.

K14338 is an ideal tool for tubing construction. Handy for making braze-orsweat-type connections. Roller is use din place of cutting wheel. Ø1/8" to 7/8"



KTELL-7 Szerszámjű csőhajlító készlet

Ergonomikus kialakításának köszönhetően egyszerű alkalmazást tesz lehetővé. Az alábbi külső átmérőkhöz:
1/4", 5/16", 3/8", 1/2",
5/8", 3/4", 7/8"
Műanyag masszív dobozban

KTELL-7 Cross-bow-type tube bender set for an easy, ergonomically handling. For following outside diameters: 1/4", 5/16", 3/8", 1/2", 5/8", 3/4", 7/8" Supplied in a sturdy plastic case.



K270-F Csőhajlító felszerelés

Bármely méretű csövekhez 3/8" és 3/4" között.

K270-F Gear-Type Tube Bender for all tubes with O.D. diameter from 3/8" to 3/4"



KBS-6 Csőhajlító rugó

3/8" csőméretekhez.

További típusok:
KBS-4: 1/4", KBS-5: 5/16",
KBS-7: 7/16", KBS-8: 1/2",
KBS-10: 5/8", KBS-12: 3/4"

KBS-6 Tube Bending Spring

For tube 3/8" .



K14295 Csőhajlító

Rézcsőhajlító professzionális kivitelezéshez.
Kialakításának köszönhetően használata egyszerű.
Ø 6 – 12 mm-es csövekhez.



K14295 Tube-Bending-Set
inch/metric with steel boy and 4
formers for 1/4, 5/16, 3/8 and 1/2" resp.
6, 8, 10 and 12 mm tubes.

KF-888-Z 45°-os csőperemező

Rézcsövek peremezéséhez, tömítő felületek kiképzéséhez.
Jó minőségű kovácsolt acélból készült. Olyan csövekhez használható,
amelyeknek külső átmérője:
Ø1/8", 3/16", 1/4", 5/16", 3/8", 1/2", 5/8", 3/4"
Műanyag masszív dobozban.

KF-888-Z 45° Eccentric Flaring Tool

with automatic torque release in inch sizes. Made of forged high-quality steel for tubes with an outside diameter of:
Ø1/8", 3/16", 1/4", 5/16", 3/8", 1/2", 5/8", 3/4".
The unit is supplied in a sturdy plastic case.

KRF-175-FS 45°-os csőperemező

Rézcsövek peremezéséhez, tömítő felületek kiképzéséhez.
Jó minőségű kovácsolt acélból készült. Olyan csövekhez használható
amelyeknek külső átmérője:
Ø 1/8", 3/16", 1/4", 5/16", 3/8", 7/16", 1/2", 5/8", 3/4"
Műanyag masszív dobozban.

KRF-175-FS 45° Flaring and Swaging Tool

in inch sizes. Made of forged high quality steel for tubes with an outside diameter of:
Ø1/8", 3/16", 1/4", 5/16", 3/8", 7/16", 1/2", 5/8", 3/4".
The unit is supplied in a sturdy plastic case.

K14297 Csőtágító készlet

Komplett fogókészlet csövek tágítására 7 cserélhető fejjel, praktikus acél dobozban az alábbi csőátmérőkhöz:
3/8", 1/2", 5/8", 3/4", 7/8", 1", 1 1/8"

K14297 Expander-tool-set

complete with expander-plier and 7 heads in practically and handy steel box to cover all inch size tubes of 3/8", 1/2", 5/8", 3/4", 7/8", 1", 1 1/8" diameter.

KTW-8 Nyomatékkulcs készlet

Praktikus szerszámdobozban.
 Nyomaték: 10 – 75Nm
 Nyomatékkulcsok méretei:
 17, 19, 22, 24, 26, 27, 29mm

KTW-8 complete Torque wrenches kit
 in a handy case
 Torque: 10–75Nm
 Size of wrenches:
 17, 19, 22, 24, 26, 27, 29mm



K14142 Műanyag lamellafésű

Bármely mérethez alkalmazható.
 Tartalék fésűvel, nylon egységcsomagolásban kapható.

K14142 Fin comb
 to fit all sizes, with additional replace spare comb, in plastic bag.



KRFA-209 Belső-külső rézcsősorjázó

KRFA-209 Inner-outer reamer



KRFA-209-STYLO Nyeles rézcsősorjázó

Klímacsövek bekötésénél alkalmazható nyeles rézcső sorjázó.
 A penge élezhető.

KRFA-209-STYLO
 Handy deburrer. Blade can be swivelled.





KEZ-150 EPOX kétkomponensű ragasztó

Sokcélú felhasználásra fejlesztették ki, így alkalmazható alumínium, réz, rozsdamentes acél és más fémek esetén is.

KEZ-150 Epox-a-Leak 2-component rapid set.
Developed as an all purpose repair material, seals aluminium, copper, stain-less steel and all other metals.



ACID-AWAY Sav-semlegesítő

Semlegesíti a kompresszor meghibásodásakor a rendszerbe kerülő savas olajokat.

ACID-AWAY Acid neutralization



KROYAL-2 olaj

Vákuumszivattyúhoz olaj, különböző kiserelésben:
1/4L, 1/2L, 1L, 5L

Oil KROYAL-2

Oil for vacuum pumps:
1/4L, 1/2L, 1L, 5L



MT kábel / MT cable

Száraz és nyirkos helyiségekben, közepes mechanikai igénybevétel mellett elektromos gépek (pl. klímák) bekötéséhez.

Felépítése: réz vezeték, PVC érszigetelés, PVC köpeny

Méretek / Sizes:

3x1 / 3x1,5 / 3x2,5 / 4x1 / 4x1,5 / 4x2,5 / 5x1,5 / 5x2,5

Üzemi hőfok: -5°C–+70°C

Névleges feszültség: 300/500V